



WWW.SURE-FURNITURE.COM



E-SURE  
CATALOGUG  
JAN . 2021

EXECUTIVE OFFICE • OFFICE TABLE  
COMPUTER DESK • CABINET • LOCKER  
MULTI DRAWER • SOFA • ELECTRONIC SAFE



WWW.SURE-FURNITURE.COM

# ZEBRANO RG EXECUTIVE



**ZRD-2922** : ชุดโต๊ะทำงานผู้บริหาร ตู้ลิ้นชักซ้าย-ขวา  
W289.5 x D99.0 x H75.0 CM.  
PRICE : 45,900.-



**ZRC-2410** : ตู้เตี้ย sideboard 4 ลิ้นชัก 2 บานเปิดกระจก  
W240.0 x D45.0 x H66.0 CM.  
PRICE : 28,900.-



**BCN-600** : โต๊ะเข้ามุม 60 CM.  
W60.0 x D60.0 x H75.0 CM.  
PRICE : 2,650.-



**ZRD-800** : โต๊ะต่อข้างซ้าย-ขวา  
W80.0 x D45.0 x H75.0 CM.  
PRICE : 2,800.-



**ZRD-861** : โต๊ะคอมพิวเตอร์ 80 CM.  
W80.0 x D60.0 x H75.0 CM.  
PRICE : 4,200.-



**ZRD-1200** : โต๊ะทำงานโล่ง 1.20 M.  
W120.0 x D60.0 x H75.0 CM.  
PRICE : 4,500.-



**ZRD-1500** : โต๊ะทำงานโล่ง 1.50 M.  
W150.0 x D60.0 x H75.0 CM.  
PRICE : 6,500.-



**ZRD-2412** : โต๊ะประชุม 2.40 M.  
W240.0 x D120.0 x H75.0 CM.  
PRICE : 14,000.-



**ZRD-845** : โต๊ะต่อข้างซ้าย-ขวา  
W80.0 x D45.0 x H75.0 CM.  
PRICE : 3,750.-



**ZRD-860** : โต๊ะคอมพิวเตอร์ 80 CM.  
W80.0 x D60.0 x H75.0 CM.  
PRICE : 7,500.-



**ZRD-1260** : โต๊ะทำงานโล่ง 1.20 M.  
W120.0 x D60.0 x H75.0 CM.  
PRICE : 8,200.-



**ZRC-810** : ตู้เอกสารเตี้ย 2 บานเปิด  
W80.0 x D40.0 x H83.0 CM.  
PRICE : 5,800.-



**ZRD-1560** : โต๊ะทำงานโล่ง 1.50 M.  
W150.0 x D60.0 x H75.0 CM.  
PRICE : 10,200.-



**ZRD-1675** : โต๊ะทำงานโล่ง 1.60 M.  
W160.0 x D75.0 x H75.0 CM.  
PRICE : 11,500.-



**ZRD-1875** : โต๊ะทำงานโล่ง 1.80 M.  
W180.0 x D75.0 x H75.0 CM.  
PRICE : 12,000.-



**ZRW-20** : กล่อง 2 ลิ้นชักซ้าย-ขวา  
W40.0 x D45.0 x H45.0 CM.  
PRICE : 4,000.-



**ZRC-1060** : ตู้เตี้ย 2 บานเปิด  
10 ลิ้นชักแยกประเภท  
W107.0 x D40.0 x H83.0 CM.  
PRICE : 9,750.-



**ZRD-2920L** : ชุดโต๊ะทำงานผู้บริหาร ตู้แอลซ้าย  
W289.5 x D214.0 x H75.0 CM.  
PRICE : 59,500.-



**ZRD-2920R** : ชุดโต๊ะทำงานผู้บริหาร ตู้แอลขวา  
W289.5 x D214.0 x H75.0 CM.  
PRICE : 59,500.-



**ZRC-1710** : ตู้เก็บเอกสารกลาง 4 บานเปิด  
W168.2 x D45.0 x H109.5 CM.  
PRICE : 26,400.-



**ZRC-1711** : ตู้เก็บเอกสารกลาง 4 บานเปิด  
W168.2 x D45.0 x H109.5 CM.  
PRICE : 26,900.-



**ZRC-1712** : ตู้เก็บเอกสารกลาง 4 บานเปิด  
W168.2 x D45.0 x H109.5 CM.  
PRICE : 26,900.-



**ZRC-911** : ตู้เก็บเอกสารสูง 4 บานเปิด  
W88.5 x D45.0 x H185.0 CM.  
PRICE : 21,000.-

## WORKING LIKE EXECUTIVE WITH EXCLUSIVE FURNITURE

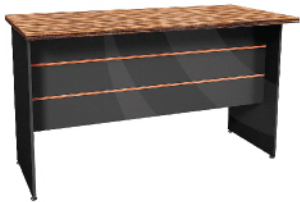

**ZRD-1600** : โต๊ะทำงานโล่ง 1.60 M.  
W160.0 x D75.0 x H75.0 CM.  
PRICE : 7,800.-



**ZRD-1800** : โต๊ะทำงานโล่ง 1.80 M.  
W180.0 x D75.0 x H75.0 CM.  
PRICE : 9,000.-

**ZEBRANO.RG**



**ZRC-811** : ตู้เอกสารกลาง  
2 บานเปิดล่าง-ชั้นบนโล่ง  
W80.0 x D40.0 x H113.0 CM.  
PRICE : 6,800.-



**ZRC-120** : ตู้เตี้ยล้อเลื่อน 2 บานเลื่อนทับ  
W120.0 x D40.0 x H70.0 CM.  
PRICE : 8,500.-



**ZRC-812** : ตู้เอกสารสูง 4 บานเปิด  
W80.0 x D40.0 x H187.0 CM.  
PRICE : 11,000.-

## ZEBRANO RG COLLECTION



สีโซ่ไม้สวยหรู ค้ำยันแถบ  
ALUMINIUM สี ROSEGOLD



เคลือบด้วย  
MELAMINE LAMINATE  
เพื่อการใช้งานที่ยาวนาน



ไม้หน้า TOP หนา 25 MM.  
ขาโต๊ะเป็นเหล็กคุณภาพสูง  
คงทน แข็งแรง



# ZEBRANO EXECUTIVE

COLLECTION

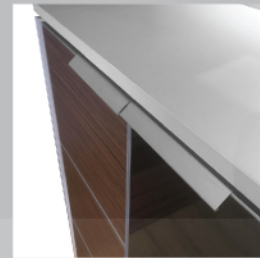

## ZEBRANO COLLECTION



ZDK-1822 : ชุดโต๊ะทำงาน  
1.80 M. 2 ถังลิ้นชักซ้าย/ขวา  
W180.0 x D80.0 x H75.0 CM.  
PRICE : 17,800.-



ZCM-810 : ตู้เก็บเอกสารสูง  
2 บานเปิดล่าง บนชั้นโล่ง  
W80.0 x D40.0 x H160.0 CM.  
PRICE : 8,500.-



ZCM-811 : ตู้เก็บเอกสารสูง 4 บานเปิด  
ตู้เก็บเอกสารสูง 4 บานเปิด  
W80.0 x D40.0 x H160.0 CM.  
PRICE : 10,900.-

ZEBRANO

WHITE

**Z**EBRANO

# EVERYTHING WORKS TOGETHER

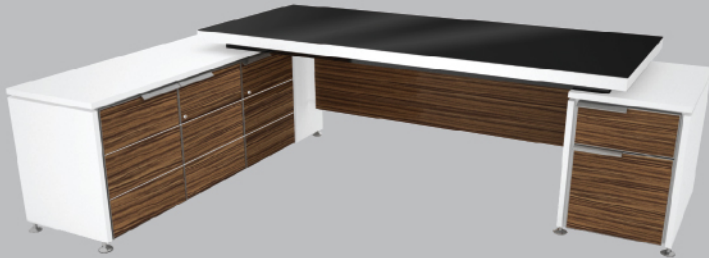

ZEBRANO

WHITE

**ZTL-2518 / ZTR-2518 :**

ชุดโต๊ะทำงานผู้บริหาร คู่แอลซ้าย/แอลขวา  
W258.0 x D187.5 x H75.0 CM.  
PRICE : 48,000.-



**ZCL-1810 :**

ตู้เก็บเอกสาร 4 บานเปิด  
W180.0 x D48.0 x H124.0 CM.  
PRICE : 25,900.-



**ZCL-1820 :**

ตู้เก็บเอกสาร 3 บานเลื่อน  
W180.0 x D48.0 x H124.0 CM.  
PRICE : 25,500.-



**ZCD-861 :**  
โต๊ะคอมพิวเตอร์ 80 CM.  
W80.0 x D60.0 x H75.0 CM.  
PRICE : 4,150.-



**ZCF-1809 :**  
โต๊ะประชุม 1.80 M.  
W180.0 x D90.0 x H75.0 CM.  
PRICE : 9,500.-



**ZCF-2412 :**  
โต๊ะประชุม 2.40 M.  
W240.0 x D120.0 x H75.0 CM.  
PRICE : 14,500.-

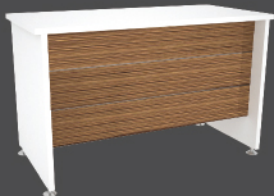

**ZDK-1200 :**  
โต๊ะทำงานโล่ง 1.20 M.  
W120.0 x D60.0 x H75.0 CM.  
PRICE : 3,950.-

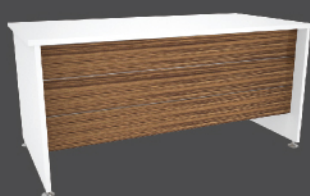

**ZDK-1500 :**  
โต๊ะทำงานโล่ง 1.50 M.  
W150.0 x D60.0 x H75.0 CM.  
PRICE : 6,850.-

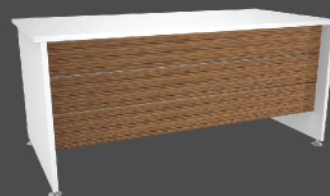

**ZDK-1600 :**  
โต๊ะทำงานโล่ง 1.60 M.  
W160.0 x D80.0 x H75.0 CM.  
PRICE : 7,650.-



**ZCL-810 :**  
ตู้เก็บเอกสาร 2 บานเปิด  
W80.0 x D40.0 x H85.0 CM.  
PRICE : 6,000.-



**ZCL-1260 :** ตู้เก็บเอกสาร  
2 บานเปิด 10 ลิ้นชักแยกประเภท  
W106.0 x D40.0 x H85.0 CM.  
PRICE : 9,500.-



**ZPD-662 L/R :**  
ตู้ลิ้นเลื่อน 2 ลิ้นชัก ซ้าย/ขวา  
W42.0 x D53.0 x H61.0 CM.  
PRICE : 6,500.-



**ZDW-2 L/R :** ถัง 2 ลิ้นชัก  
ซ้าย/ขวา สำหรับยึดติดใต้โต๊ะทำงาน  
W41.0 x D50.0 x H51.0 CM.  
PRICE : 4,500.-

## Accessories

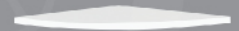

**ITE-6060 :** แผ่นต่อหน้าโต๊ะ  
เข้ามุม 60 x 60 CM.  
W60.0 x D60.0 x H2.5 CM.  
PRICE : 1,250.-



**CPU-2 :** ที่วาง CPU ล้อเลื่อน  
W25.0 x D50.0 x H15.0 CM.  
PRICE : 600.-



**CPU-502 :**  
ที่วาง CPU แบบล้อเลื่อน  
W28.0 x D48.0 x H60.0 CM.  
PRICE : 1,920.-

# ZEBRANO PLUS COLLECTION



ZEBRANO

WHITE



**ZMS-4575 :**  
แผ่นบังหน้าโต๊ะ 75 CM.  
W75.0 x D1.9 x H45.0 CM.  
PRICE : 2,800.-

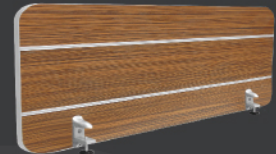

**ZMS-45115 :**  
แผ่นบังหน้าโต๊ะ 115 CM.  
W115.0 x D1.9 x H45.0 CM.  
PRICE : 3,800.-



**ZTE-6060 :**  
แผ่นต่อหน้าโต๊ะเข้กนุม  
W60.0 x D60.0 x H2.5 CM.  
PRICE : 1,800.-



**ZDK-1816 L/R :**  
โต๊ะทำงานโล่ง 1.80 M. แอลซ้าย/ขวา  
W180.0 x D180.0 x H75.0 CM.  
PRICE : 14,500.-



**ZDK-1312 L/R :**  
โต๊ะทำงานโล่ง 1.35 M. แอลซ้าย/ขวา  
W135.0 x D120.0 x H75.0 CM.  
PRICE : 11,000.-



**ZDK-1260 :**  
โต๊ะทำงานโล่ง 1.20 M.  
W120.0 x D60.0 x H75.0 CM.  
PRICE : 7,500.-



**ZDK-1660 :**  
โต๊ะทำงานโล่ง 1.60 M.  
W160.0 x D60.0 x H75.0 CM.  
PRICE : 9,800.-



**ZCD-860 :**  
โต๊ะคอมพิวเตอร์ 80 CM.  
W80.0 x D60.0 x H75.0 CM.  
PRICE : 6,500.-



**ZPD-600 :**  
ตู้ล้อเลื่อนลิ้นชักแยกประเภท  
W58.0 x D36.0 x H84.0 CM.  
PRICE : 4,700.-



**ZPD-763 :**  
ตู้ตอข้างโต๊ะ 3 ลิ้นชัก  
W40.0 x D60.0 x H75.0 CM.  
PRICE : 7,500.-



**ZD-600 :**  
ตู้ลิ้นชักแยกประเภท  
W58.0 x D36.0 x H40.0 CM.  
PRICE : 3,500.-

## 4 SEATS

เพื่อการใช้งานที่เหมาะสม  
สามารถเลือกอุปกรณ์เสริม  
ในการติดตั้งได้



**NCL-660** : ตู้เอกสารช่องใส่  
9 ลิ้นชัก แยกประเภท



**NCL-661** : ตู้เอกสาร 1 บานเปิด  
1 ลิ้นชัก 9 ลิ้นชักแยกประเภท

**NL-422B**

**ZO**  
NATURE

# WORKSTATION SERIES

70  
years

ดูรายละเอียดสินค้าเพิ่มเติม  
เพียงแค่สแกน "QR CODE"



**NCL-660** : ตู้เอกสารช่องใส่  
9 ลิ้นชัก แยกประเภท  
W60.0 x D40.0 x H75.0 CM.  
PRICE : 5,500.-



**NCL-661** : ตู้เอกสาร 1 บานเปิด  
1 ลิ้นชัก 9 ลิ้นชักแยกประเภท  
W60.0 x D40.0 x H75.0 CM.  
PRICE : 6,900.-



**NPD-662** : ตู้ล้อเลื่อน 2 ลิ้นชัก  
W40.0 x D47.0 x H60.0 CM.  
PRICE : 4,900.-



**NKT-600** : ลิ้นชักวางคีย์บอร์ด  
W60.0 x D35.0 x H10.0 CM.  
PRICE : 1,550.-



**NWT-30** : ถาดแขวนวางเอกสาร  
/ โทรศัพท์  
W30.0 x D22.0 x H7.0 CM.  
PRICE : 1,390.-



**NWG-1260** : แผงกันทึบครึ่งกระจกใส  
W60.0 x D2.0 x H120.0 CM.  
PRICE : 4,200.-



**NWF-12120** : แผงกันทึบ 120 CM.  
W120.0 x D2.0 x H120.0 CM.  
PRICE : 6,100.-  
**NWF-12150** : แผงกันทึบ 150 CM.  
W150.0 x D2.0 x H120.0 CM.  
PRICE : 7,500.-



**NTW-960** : แผ่น TOP 90 CM.  
W90.0 x D60.0 x H2.5 CM.  
PRICE : 1,500.-

**NTW-1260** : แผ่น TOP 120 CM.  
W120.0 x D60.0 x H2.5 CM.  
PRICE : 1,900.-

**NTW-1560** : แผ่น TOP 150 CM.  
W150.0 x D60.0 x H2.5 CM.  
PRICE : 2,500.-



**CT-120** : ขี้อัดเต็มพลาสติก  
W0.5 x D0.8 x H117.0 CM.  
PRICE : 120.-



**CPU-2** : ที่วาง CPU ล้อเลื่อน  
W25.0 x D50.0 x H15.0 CM.  
PRICE : 600.-

**PC-120** : เสาท่ออะลูมิเนียม 120 CM.  
W2.0 x D2.0 x H120.0 CM.  
PRICE : 650.-



**NCD-860** : โต๊ะคอมพิวเตอร์  
W 80.0 x D60.0 x H75.0 CM.  
PRICE : 3,850.-



**NDK-1200** : โต๊ะทำงานโล่ง 1.20 M.  
W120.0 x D60.0 x H75.0 CM.  
PRICE : 3,650.-



**NDK-1500** : โต๊ะทำงานโล่ง 1.50 M.  
W150.0 x D60.0 x H75.0 CM.  
PRICE : 5,200.-



**NDK-1202** : โต๊ะทำงาน 1.20 M.  
พร้อมตู้ลิ้นชักขวา  
W120.0 x D60.0 x H75.0 CM.  
PRICE : 7,950.-



**NDK-1502** : โต๊ะทำงาน 1.50 M.  
พร้อมตู้ลิ้นชักขวา  
W150.0 x D60.0 x H75.0 CM.  
PRICE : 9,500.-



**NDK-1602** : โต๊ะทำงาน 1.60 M.  
พร้อมตู้ลิ้นชักขวา  
W160.0 x D75.0 x H75.0 CM.  
PRICE : 10,800.-



**NDK-1822** : โต๊ะทำงาน 1.80 M.  
พร้อมตู้ลิ้นชักซ้าย-ขวา  
W180.0 x D80.0 x H75.0 CM.  
PRICE : 15,200.-



**NTL-1818 / NTR-1818** : โต๊ะทำงาน 1.80 M.  
พร้อมตู้แอลซ้าย-ขวา  
W180.0 x D179.0 x H75.0 CM.  
PRICE : 17,800.-



**NSR-800** : โต๊ะต่อข้างซ้าย-ขวา  
W80.0 x D40.0 x H75.0 CM.  
PRICE : 2,500.-



**NCN-700** : โต๊ะเข้ามุม 70 CM. แบบมีชั้น  
W70.0 x D70.0 x H75.0 CM.  
PRICE : 3,150.-



**NPD-662** : ตู้ลิ้นเลื่อน 2 ลิ้นชัก  
W40.0 x D47.0 x H60.0 CM.  
PRICE : 4,900.-



**NCL-660** : ตู้เอกสารช่องโล่ง  
9 ลิ้นชักแยกประเภท  
W60.0 x D40.0 x H75.0 CM.  
PRICE : 5,500.-



**NCL-661** : ตู้เอกสาร 1 บานเปิด  
1 ลิ้นชัก 9 ลิ้นชักแยกประเภท  
W60.0 x D40.0 x H75.0 CM.  
PRICE : 6,900.-



**NCL-810** :  
ตู้เอกสารเคย์ 2 บานเปิด  
W80.0 x D40.0 x H83.0 CM.  
PRICE : 4,950.-



**NCM-810** : ตู้เอกสารกลาง  
2 บานเปิด  
W80.0 x D40.0 x H119.0 CM.  
PRICE : 6,250.-



**NCL-1060** : ตู้เอกสารเคย์ 2 บานเปิด  
10 ลิ้นชักแยกประเภท  
W107.0 x D40.0 x H83.0 CM.  
PRICE : 9,400.-



**NTE-6060** : แผ่นต่อหน้าโต๊ะเข้ามุม  
W60.0 x D60.0 x H2.5 CM.  
PRICE : 1,500.-



**NCH-1610** : ตู้เอกสารกลาง  
4 บานเปิด  
W160.0 x D40.0 x H119.0 CM.  
PRICE : 12,000.-



**NCH-811** : ตู้เอกสารสูง  
4 บานเปิดบน-ล่าง  
W80.0 x D40.0 x H192.0 CM.  
PRICE : 9,000.-

### ตัวอย่างการประกอบเซต

- 1.NSR-800 + NDK-1502
- 2.NDK-1500 + NSR-800



1



2

### ตัวอย่างการประกอบเซต

1. NCD-860 + NCN-700 + NDK-1502

BACK



FRONT



# ZEBRANO ASTRO COLLECTION



**ACD-861 :**  
โต๊ะคอมพิวเตอร์ 80 CM.  
W80.0 x D60.0 x H75.0 CM.  
PRICE : 4,500.-



**ADK-1200 :**  
โต๊ะทำงานโล่ง 1.20 M.  
W120.0 x D60.0 x H75.0 CM.  
PRICE : 5,000.-



**ADK-1202 :** โต๊ะทำงาน  
1.20 M. ตู้ลิ้นชัก-บานเปิดขวา  
W120.0 x D60.0 x H75.0 CM.  
PRICE : 8,000.-



**ADK-1502 :** โต๊ะทำงาน  
1.55 M. ตู้ลิ้นชัก-บานเปิดขวา  
W155.0 x D70.0 x H75.0 CM.  
PRICE : 10,500.-



**ADK-1522 :** โต๊ะทำงาน  
1.55 M. ตู้ลิ้นชัก-บานเปิดซ้าย-ขวา  
W155.0 x D70.0 x H75.0 CM.  
PRICE : 12,900.-



**ASR-800L :** โต๊ะต่อข้างซ้าย  
W80.0 x D45.0 x H75.0 CM.  
PRICE : 3,700.-

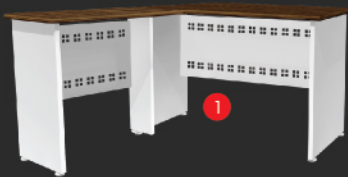

ตัวอย่างการประกอบเซต



1. ASR-800L + ADK-1200  
2. ASR-800L + ADK-1502



**ACL-800 :** ตู้เก็บชั้นโล่ง  
W80.0 x D40.0 x H85.0 CM.  
PRICE : 2,950.-



**ACL-810 :** ตู้เก็บ 2 บานเปิด  
W80.0 x D40.0 x H85.0 CM.  
PRICE : 4,750.-



**ACH-811 :**  
ตู้สูงบานเปิดบน-ล่าง  
W80.0 x D40.0 x H185.0 CM.  
PRICE : 9,500.-



**ACL-1223 :**  
ตู้เก็บ 2 บานเปิด 3 ลิ้นชัก  
W120.0 x D40.0 x H85.0 CM.  
PRICE : 9,000.-



**ACM-1611 :**  
ตู้กลาง 4 บานเปิด  
W160.0 x D40.0 x H107.0 CM.  
PRICE : 12,500.-



**SKT-602 :**  
ชุดวางเลื่อนลิ้นชักบอร์ดยึดใต้ TOP  
W60.0 x D35.0 x H8.0 CM.  
PRICE : 1,800.-

# MASTER COLLECTION



**MCM-800 :**  
 ตู้เอกสารสูงโล่ง  
 W80.0 x D40.0 x H160.0 CM.  
 PRICE : 4,625.-



**MCM-810 :**  
 ตู้เอกสารสูงบนโล่ง ล่างบานเปิด  
 W80.0 x D40.0 x H160.0 CM.  
 PRICE : 5,750.-



**MCD-861 :** โต๊ะคอมพิวเตอร์  
 80 CM. พร้อมที่วาง CPU  
 W80.0 x D60.0 x H75.0 CM.  
 PRICE : 3,675.-



**MCD-1202 :** โต๊ะทำงาน 1.20 M.  
 2 ลิ้นชักขวา พร้อมถาดคีย์บอร์ด  
 W120.0 x D60.0 x H75.0 CM.  
 PRICE : 6,350.-



**MDK-1200 :**  
 โต๊ะทำงานโล่ง 1.20 M.  
 W120.0 x D60.0 x H75.0 CM.  
 PRICE : 3,250.-



**MCL-800 :** ตู้เอกสารเตี้ยโล่ง  
 W80.0 x D40.0 x H83.5 CM.  
 PRICE : 2,500.-



**MCL-810 :** ตู้เอกสารเตี้ย 2 บานเปิด  
 W80.0 x D40.0 x H83.5 CM.  
 PRICE : 3,375.-



**MDK-1202 :**  
 โต๊ะทำงาน 1.20 M. 2 ลิ้นชักขวา  
 W120.0 x D60.0 x H75.0 CM.  
 PRICE : 6,000.-



**MDK-1502 :**  
 โต๊ะทำงาน 1.50 M. 2 ลิ้นชักขวา  
 W150.0 x D75.0 x H75.0 CM.  
 PRICE : 8,250.-



**MCN-600 :**  
 โต๊ะเข่ามุม 60 CM. แบบมีชั้น  
 W60.0 x D60.0 x H75.0 CM.  
 PRICE : 2,750.-



**MDW-2L/R :** กล่อง 2 ลิ้นชัก  
 (สำหรับโต๊ะทำงานด้านซ้าย/ขวา)  
 W41.0 x D50.0 x H51.0 CM.  
 PRICE : 3,000.-



**MDW-3L/R :** กล่อง 3 ลิ้นชัก  
 (สำหรับโต๊ะทำงานด้านซ้าย/ขวา)  
 W41.0 x D50.0 x H51.0 CM.  
 PRICE : 3,500.-

# MAJOR COLLECTION



**JDK-1200** : โต๊ะทำงาน  
W120.0 x D60.0 x H75.0 CM.  
PRICE : 5,800.-



**JDK-1260** : โต๊ะทำงาน  
W120.0 x D60.0 x H75.0 CM.  
PRICE : 6,200.-



**JPD-662** : ตู้ลิ้นชัก 2 ลิ้นชัก  
W40.0 x D50.0 x H62.5 CM.  
PRICE : 4,900.-



**JPD-763** : ตู้ข้างโต๊ะ 3 ลิ้นชัก  
W40.0 x D60.0 x H75.0 CM.  
PRICE : 6,900.-



**JCL-800** : ตู้เอกสารเค้นโถง  
W80.0 x D40.0 x H81.0 CM.  
PRICE : 3,000.-



**JCL-810** :  
ตู้เอกสารเค้น 2 บานเปิด  
W80.0 x D40.0 x H81.0 CM.  
PRICE : 4,500.-



**JDK-12126 L/R** :  
โต๊ะทำงานรูปตัวแอล ซ้าย/ขวา  
W120.0 x D120.0 x H75.0 CM.  
PRICE : 9,900.-



**JCL-1222** : ตู้เอกสาร 2 บานเปิด  
2 ลิ้นชักแขวนแถม  
W120.0 x D40.0 x H81.0 CM.  
PRICE : 8,500.-



**JCL-1260** : ตู้เอกสาร 2 บานเปิด  
10 ลิ้นชักแยกประเภท  
W120.0 x D40.0 x H81.0 CM.  
PRICE : 8,000.-



**JTE-8060** : โต๊ะต่อข้างขาเหล็ก  
W60.0 x D80.0 x H75.0 CM.  
PRICE : 5,900.-



**JDK-16148 L/R** :  
โต๊ะทำงานรูปตัวแอล ซ้าย/ขวา  
W160.0 x D140.0 x H75.0 CM.  
PRICE : 11,500.-



**JCM-800**



**JCM-810**



**JCM-811**

**JCM-800** : ตู้เอกสารสูงโถง  
W80.0 x D40.0 x H155.0 CM.  
PRICE : 4,900.-

**JCM-810** : ตู้เอกสารสูง บนโถง-ล่าง  
2 บานเปิด  
W80.0 x D40.0 x H155.0 CM.  
PRICE : 6,200.-

**JCM-811** : ตู้เอกสารสูง 4 บานเปิด  
W80.0 x D40.0 x H155.0 CM.  
PRICE : 7,700.-



**JDK-1680** : โต๊ะทำงาน  
W160.0 x D80.0 x H75.0 CM.  
PRICE : 8,900.-

# MAJOR COMPACT SET



**JCD-1200 :**  
โต๊ะคอมพิวเตอร์พร้อมที่วาง CPU  
W120.0 x D60.0 x H75.0 CM.  
PRICE : 8,000.-



**JCD-1202 :**  
โต๊ะคอมพิวเตอร์ 2 ลินชักขวา  
W120.0 x D60.0 x H75.0 CM.  
PRICE : 9,200.-



**JDK-1202 :**  
โต๊ะทำงาน 2 ลินชักขวา  
W120.0 x D60.0 x H75.0 CM.  
PRICE : 8,800.-



**JTE-6060 :**  
แผ่นต่อหน้าโต๊ะเข้ามุม  
W60.0 x D60.0 x H2.5 CM.  
PRICE : 1,250.-



**LCD-861 :**  
โต๊ะคอมพิวเตอร์ 80 CM.  
W80.0 x D60.0 x H75.0 CM.  
PRICE : 3,750.-



**LDK-1202 :** โต๊ะทำงาน 1.20 M.  
1 ลินชัก 1 บานเปิด  
W120.0 x D60.0 x H75.0 CM.  
PRICE : 5,650.-



**LCD-1202 :** โต๊ะคอมพิวเตอร์ 1.20 M.  
1 ลินชัก 1 บานเปิด  
W120.0 x D60.0 x H75.0 CM.  
PRICE : 6,200.-



**JTE-6060 :**  
แผ่นต่อหน้าโต๊ะเข้ามุม  
W60.0 x D60.0 x H2.5 CM.  
PRICE : 1,250.-

CHERRY

BLACK

# LINK COLLECTION

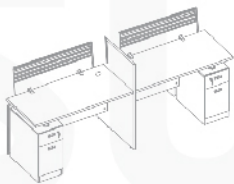

**-21** : LINK ชุดสำนักงาน 2 ที่นั่ง  
/242.5 x D61.0 x H109.0 CM.  
RICE : 20,500.- (BLACK MELAMINE)  
21,500.- (FABRIC)

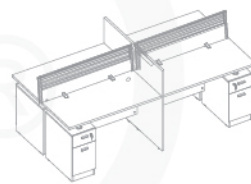

**C-41** : LINK ชุดสำนักงาน 4 ที่นั่ง  
W242.5 x D120.5 x H109.0 CM.  
PRICE : 31,500.- (BLACK MELAMINE)  
32,500.- (FABRIC)

## MINI SCREEN : ฉากกั้นหน้าโต๊ะกิ่งโปร่งแสง



**MS-4080** : W80.0 x H42.0 CM.  
PRICE : 3,500.- (BLACK MELAMINE)  
3,700.- (FABRIC)

**MS-40100** : W100.0 x H42.0 CM.  
PRICE : 4,000.- (BLACK MELAMINE)  
4,300.- (FABRIC)

**MS-40120** : W120.0 x H42.0 CM.  
PRICE : 4,100.- (BLACK MELAMINE)  
4,400.- (FABRIC)

**MS-40150** : W150.0 x H42.0 CM.  
PRICE : 5,200.- (BLACK MELAMINE)  
5,700.- (FABRIC)

**MS-40160** : W160.0 x H42.0 CM.  
PRICE : 5,400.- (BLACK MELAMINE)  
5,900.- (FABRIC)

**MS-40180** : W180.0 x H42.0 CM.  
PRICE : 5,500.- (BLACK MELAMINE)  
6,000.- (FABRIC)



**SKT-600** : รางเลื่อนคีย์บอร์ดสำหรับยึดโต๊ะ  
W60.0 x D35.0 x H9.0 CM.  
PRICE : 2,065.-



**CPU-500** : ฐานวาง CPU ล้อเลื่อน  
W25.0 x D50.0 x H15.0 CM.  
PRICE : 625.-

ทั้งนี้คุณยังสามารถปรับเปลี่ยนสีได้ เพื่อให้เข้ากับห้องและความต้องการของคุณ





**SDK-1000** : โต๊ะทำงานโล่ง 1.00 M.  
W100.0 x D60.0 x H75.0 CM.  
PRICE : 3,435.-



**SDK-1200** : โต๊ะทำงานโล่ง 1.20 M.  
W120.0 x D60.0 x H75.0 CM.  
PRICE : 3,625.-



**SDK-1500** : โต๊ะทำงานโล่ง 1.50 M.  
W150.0 x D80.0 x H75.0 CM.  
PRICE : 6,625.-



**SDK-1600** : โต๊ะทำงานโล่ง 1.60 M.  
W160.0 x D80.0 x H75.0 CM.  
PRICE : 7,875.-



**SDK-1800** : โต๊ะทำงานโล่ง 1.80 M.  
W180.0 x D80.0 x H75.0 CM.  
PRICE : 9,750.-



**SSR-1000L** : โต๊ะต่อข้างซ้าย  
W100.0 x D50.0 x H75.0 CM.  
PRICE : 3,315.-

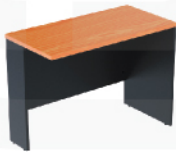

**SSR-1000R** : โต๊ะต่อข้างขวา  
W100.0 x D50.0 x H75.0 CM.  
PRICE : 3,315.-



**SSR-1000** : โต๊ะต่อข้างซ้าย-ขวา  
W100.0 x D50.0 x H75.0 CM.  
PRICE : 3,375.-



**SDW-2L/R** : ถัง 2 ลินชัก  
สำหรับโต๊ะทำงานซ้าย/ขวา  
W41.0 x D50.0 x H51.0 CM.  
PRICE : 3,000.-



**SDW-3L/R** : ถัง 3 ลินชัก  
สำหรับโต๊ะทำงานซ้าย/ขวา  
W41.0 x D50.0 x H51.0 CM.  
PRICE : 3,625.-



**SDS-2S** :  
กล่องชั้น สำหรับโต๊ะข้าง  
W30.0 x D46.0 x H46.0 CM.  
PRICE : 2,375.-



**SDW-3S** :  
ถัง 3 ลินชัก สำหรับโต๊ะข้าง  
W30.0 x D46.0 x H46.0 CM.  
PRICE : 3,000.-



**SKT-600** :  
วางเลื่อนคีย์บอร์ดสำหรับยึดโต๊ะ  
W60.0 x D35.0 x H9.0 CM.  
PRICE : 2,065.-

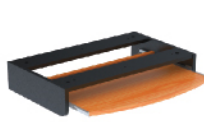

**SKT-601** :  
ถาดคีย์บอร์ดสำหรับยึดโต๊ะ  
W60.0 x D36.0 x H12.0 CM.  
PRICE : 1,450.-



**CPU-500** :  
ฐานวาง CPU ล้อเลื่อน  
W25.0 x D50.0 x H15.0 CM.  
PRICE : 625.-



**CPU-501** :  
ฐานวาง CPU ล้อเลื่อน  
W28.0 x D48.0 x H59.5 CM.  
PRICE : 1,920.-



**SCD-861** : โต๊ะคอมพิวเตอร์  
W80.0 x D60.0 x H75.0 CM.  
PRICE : 3,875.-



**SPT-861** : โต๊ะพรีนเตอร์  
W80.0 x D60.0 x H75.0 CM.  
PRICE : 3,750.-



**SCD-1200L** :  
โต๊ะคอมพิวเตอร์และพรีนเตอร์  
W120.0 x D60.0 x H75.0 CM.  
PRICE : 5,625.-



**SCD-1200R** :  
โต๊ะคอมพิวเตอร์และพรีนเตอร์  
W120.0 x D60.0 x H75.0 CM.  
PRICE : 5,625.-

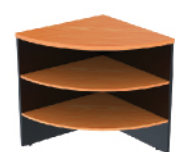

**SCN-600** : โต๊ะเข้ามุมแบบมีชั้น  
W60.0 x D60.0 x H75.0 CM.  
PRICE : 3,875.-



**SPD-600 :**  
ตู้ลิ้นชักแยกประเภท  
W58.0 x D36.4 x H84.4 CM.  
PRICE : 4,440.-



**SPD-662 :** ตู้ลิ้นชัก 2 ลิ้นชัก  
W42.0 x D60.0 x H65.0 CM.  
PRICE : 6,625.-



**SPD-663 :** ตู้ลิ้นชัก 3 ลิ้นชัก  
W42.0 x D60.0 x H65.0 CM.  
PRICE : 7,250.-



**SPD-763 :** ตู้ข้างโต๊ะ 3 ลิ้นชัก  
W42.0 x D60.0 x H75.0 CM.  
PRICE : 10,625.-



**SCS-1200 :** ตู้ลิ้นชักข้างโต๊ะ  
W120.0 x D40.0 x H65.0 CM.  
PRICE : 11,625.-



**SD-600 :** ตู้ลิ้นชักแยกประเภท  
W58.0 x D36.4 x H39.6 CM.  
PRICE : 3,315.-



**STE-1000 :** โต๊ะคอมพิวเตอร์  
W100.0 x D100.0 x H75.0 CM.  
PRICE : 4,750.-



**STE-8040 :** โต๊ะข้างขาเหล็ก  
W40.0 x D80.0 x H75.0 CM.  
PRICE : 5,625.-



**STE-1261 :** โต๊ะข้างขาเหล็ก  
W120.0 x D60.0 x H75.0 CM.  
PRICE : 8,625.-



**STE-1281 :** โต๊ะข้างขาเหล็ก  
W120.0 x D80.0 x H75.0 CM.  
PRICE : 9,875.-



**STE-862 :** โต๊ะข้างขาเหล็ก  
W120.0 x D80.0 x H75.0 CM.  
PRICE : 8,625.-



**SCF-800 :** โต๊ะประชุมกลมขาเหล็ก  
W80.0 x D80.0 x H75.0 CM.  
PRICE : 7,375.-



**SCF-1000 :** โต๊ะประชุมกลมขาเหล็ก  
W100.0 x D100.0 x H75.0 CM.  
PRICE : 8,625.-



**TCR-88 :** แผ่นบนเคาน์เตอร์โค้ง  
W88.0 x D88.0 x H2.8 CM.  
PRICE : 4,000.-



**TCN-120 :** แผ่นบนเคาน์เตอร์เข้ามุมฉาก  
W120.0 x D120.0 x H2.8 CM.  
PRICE : 4,500.-



**STE-6060 :** แผ่นต่อหน้าโต๊ะเข้ามุม  
W60.0 x D60.0 x H2.8 CM.  
PRICE : 2,000.-



**STE-8060 :** แผ่นต่อหน้าโต๊ะเข้ามุม  
W80.0 x D60.0 x H2.8 CM.  
PRICE : 2,375.-



**STE-8080 :** แผ่นต่อหน้าโต๊ะเข้ามุม  
W80.0 x D80.0 x H2.8 CM.  
PRICE : 3,625.-



**TC-60 :** แผ่นบนเคาน์เตอร์  
W40.0 x D60.0 x H2.8 CM.  
PRICE : 1,125.-



**TC-60R :** แผ่นบนเคาน์เตอร์  
W40.0 x D60.0 x H2.8 CM.  
PRICE : 1,250.-



**SCF-158 :** โต๊ะประชุมต่อข้าง  
W150.0 x D80.0 x H75.0 CM.  
PRICE : 8,625.-



**SCF-1808 :** โต๊ะประชุม  
W180.0 x D80.0 x H75.0 CM.  
PRICE : 11,125.-



**SCF-80 :** โต๊ะประชุม  
W80.0 x D60.0 x H75.0 CM.  
PRICE : 3,375.-

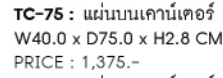

**TC-75 :** แผ่นบนเคาน์เตอร์  
W40.0 x D75.0 x H2.8 CM.  
PRICE : 1,375.-

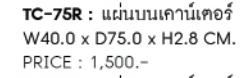

**TC-75R :** แผ่นบนเคาน์เตอร์  
W40.0 x D75.0 x H2.8 CM.  
PRICE : 1,500.-



**SCF-126 :**  
โต๊ะประชุมครึ่งวงกลมต่อหัวท้าย  
W120.0 x D60.0 x H75.0 CM.  
PRICE : 4,750.-

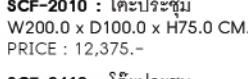

**SCF-2010 :** โต๊ะประชุม  
W200.0 x D100.0 x H75.0 CM.  
PRICE : 12,375.-

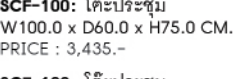

**SCF-100 :** โต๊ะประชุม  
W100.0 x D60.0 x H75.0 CM.  
PRICE : 3,435.-

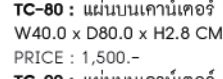

**TC-80 :** แผ่นบนเคาน์เตอร์  
W40.0 x D80.0 x H2.8 CM.  
PRICE : 1,500.-

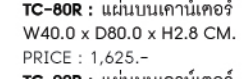

**TC-80R :** แผ่นบนเคาน์เตอร์  
W40.0 x D80.0 x H2.8 CM.  
PRICE : 1,625.-

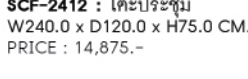

**SCF-2412 :** โต๊ะประชุม  
W240.0 x D120.0 x H75.0 CM.  
PRICE : 14,875.-

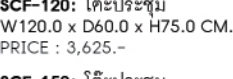

**SCF-120 :** โต๊ะประชุม  
W120.0 x D60.0 x H75.0 CM.  
PRICE : 3,625.-

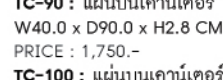

**TC-90 :** แผ่นบนเคาน์เตอร์  
W40.0 x D90.0 x H2.8 CM.  
PRICE : 1,750.-

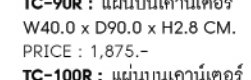

**TC-90R :** แผ่นบนเคาน์เตอร์  
W40.0 x D90.0 x H2.8 CM.  
PRICE : 1,875.-



**SCF-662 :** โต๊ะประชุมต่อเข้ามุม  
W60.0 x D 60.0 x H75.0 CM.  
PRICE : 3,125.-

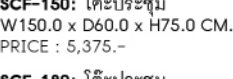

**SCF-150 :** โต๊ะประชุม  
W150.0 x D60.0 x H75.0 CM.  
PRICE : 5,375.-

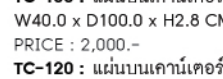

**TC-100 :** แผ่นบนเคาน์เตอร์  
W40.0 x D100.0 x H2.8 CM.  
PRICE : 2,000.-

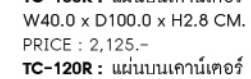

**TC-100R :** แผ่นบนเคาน์เตอร์  
W40.0 x D100.0 x H2.8 CM.  
PRICE : 2,125.-

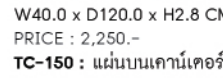

**TC-120 :** แผ่นบนเคาน์เตอร์  
W40.0 x D120.0 x H2.8 CM.  
PRICE : 2,250.-

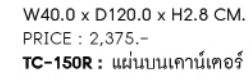

**TC-120R :** แผ่นบนเคาน์เตอร์  
W40.0 x D120.0 x H2.8 CM.  
PRICE : 2,375.-

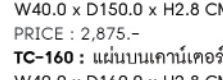

**TC-150 :** แผ่นบนเคาน์เตอร์  
W40.0 x D150.0 x H2.8 CM.  
PRICE : 2,875.-

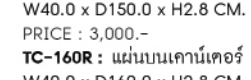

**TC-150R :** แผ่นบนเคาน์เตอร์  
W40.0 x D150.0 x H2.8 CM.  
PRICE : 3,000.-

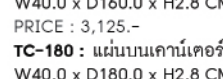

**TC-160 :** แผ่นบนเคาน์เตอร์  
W40.0 x D160.0 x H2.8 CM.  
PRICE : 3,125.-

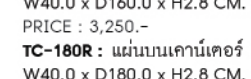

**TC-160R :** แผ่นบนเคาน์เตอร์  
W40.0 x D160.0 x H2.8 CM.  
PRICE : 3,250.-

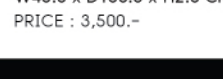

**TC-180 :** แผ่นบนเคาน์เตอร์  
W40.0 x D180.0 x H2.8 CM.  
PRICE : 3,500.-

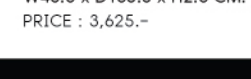

**TC-180R :** แผ่นบนเคาน์เตอร์  
W40.0 x D180.0 x H2.8 CM.  
PRICE : 3,625.-



**SCL-400 :** ตู้เอกสารโล่ง  
W40.0 x D40.0 x H84.0 CM.  
PRICE : 2,815.-



**SCL-410 :** ตู้เอกสารบานเปิด  
W40.0 x D40.0 x H84.0 CM.  
PRICE : 4,065.-



**SCL-440 :** ตู้เอกสาร 4 ลิ้นชัก  
W40.0 x D40.0 x H84.0 CM.  
PRICE : 5,625.-



**SCL-800 :** ตู้เอกสารโล่ง  
W80.0 x D40.0 x H84.0 CM.  
PRICE : 3,500.-



**SCL-810 :** ตู้เอกสารบานเปิด  
W80.0 x D40.0 x H84.0 CM.  
PRICE : 4,750.-



**SCL-820 :** ตู้เอกสารบานเลื่อน  
W80.0 x D40.0 x H84.0 CM.  
PRICE : 5,875.-



**SCL-950 :** ตู้เอกสารแขวนเพิ่มเติม  
W90.0 x D40.0 x H84.0 CM.  
PRICE : 9,375.-



**SCL-960 :**  
ตู้เอกสารลิ้นชักแยกประเภท  
W85.0 x D40.0 x H84.0 CM.  
PRICE : 11,125.-



**SCM-400 :** ตู้เอกสารสูงโล่ง  
W40.0 x D40.0 x H160.0 CM.  
PRICE : 5,315.-



**SCM-410 :**  
ตู้เอกสารสูงบนชั้นโล่ง ล่างบานเปิด  
W40.0 x D40.0 x H160.0 CM.  
PRICE : 6,565.-



**SCM-440 :**  
ตู้เอกสารสูงบนชั้นโล่ง ล่าง 4 ลิ้นชัก  
W40.0 x D40.0 x H160.0 CM.  
PRICE : 8,125.-



**SCM-411 :**  
ตู้เอกสารสูงบานเปิดบน-ล่าง  
W40.0 x D40.0 x H160.0 CM.  
PRICE : 7,250.-



**SCM-441 :** ตู้เอกสารสูง  
บานเปิดบน-ล่าง 4 ลิ้นชัก  
W40.0 x D40.0 x H160.0 CM.  
PRICE : 8,815.-



**SCM-413 :** ตู้เอกสารสูง  
บานเปิดกระจกบน-ล่างบานเปิด  
W40.0 x D40.0 x H160.0 CM.  
PRICE : 7,815.-



**SCM-443 :** ตู้เอกสารสูง  
บานเปิดกระจกบน-ล่าง 4 ลิ้นชัก  
W40.0 x D40.0 x H160.0 CM.  
PRICE : 9,375.-



**SCM-800 :** ตู้เอกสารสูงโล่ง  
W80.0 x D40.0 x H160.0 CM.  
PRICE : 6,000.-



**SCM-810 :**  
ตู้เอกสารสูงบนโล่ง-ล่างบานเปิด  
W80.0 x D40.0 x H160.0 CM.  
PRICE : 7,250.-



**SCM-811 :** ตู้เอกสารสูงบานเปิดบน-ล่าง  
W80.0 x D40.0 x H160.0 CM.  
PRICE : 9,750.-



**SCM-813 :** ตู้เอกสารสูง  
บานเปิดกระจกบน-ล่างบานเปิด  
W80.0 x D40.0 x H160.0 CM.  
PRICE : 11,750.-



**SCM-816 :** ตู้เอกสารสูง  
บนลิ้นชักแยกประเภท-ล่างบานเปิด  
W80.0 x D40.0 x H160.0 CM.  
PRICE : 11,125.-



**SCM-820 :** ตู้เอกสารสูงบนโล่ง-ล่างบานเลื่อน  
W80.0 x D40.0 x H160.0 CM.  
PRICE : 8,375.-



**SCM-826 :** ตู้เอกสารสูง  
บนลิ้นชักแยกประเภท-ล่างบานเลื่อน  
W80.0 x D40.0 x H160.0 CM.  
PRICE : 12,250.-



**SCM-950 :** ตู้เอกสารสูงบนโล่ง  
ล่างลิ้นชักแขวนเพิ่มเติม  
W90.0 x D40.0 x H160.0 CM.  
PRICE : 11,875.-



**SCM-953 :** ตู้เอกสารสูง  
บนบานกระจก-ล่างลิ้นชักแขวนเพิ่มเติม  
W90.0 x D40.0 x H160.0 CM.  
PRICE : 16,750.-



**SCM-960 :** ตู้เอกสารสูง  
บนโล่ง-ล่างลิ้นชักแยกประเภท  
W85.0 x D40.0 x H160.0 CM.  
PRICE : 13,500.-

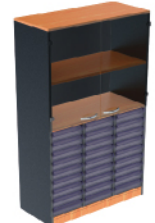

**SCM-963 :** ตู้เอกสารสูงบน  
บานกระจก-ล่างลิ้นชักแยกประเภท  
W85.0 x D40.0 x H160.0 CM.  
PRICE : 18,375.-

**WIN SERIES**

# WIN PLUS SERIES



**WDK-860** : โต๊ะทำงาน  
W80.0 x D60.0 x H75.0 CM.  
PRICE : 6,250.- (EPOXY)  
6,625.- (CHROMIUM)



**WDK-1060** : โต๊ะทำงาน  
W100.0 x D60.0 x H75.0 CM.  
PRICE : 7,500.- (EPOXY)  
7,875.- (CHROMIUM)



**WDK-1260** : โต๊ะทำงาน  
W120.0 x D60.0 x H75.0 CM.  
PRICE : 7,625.- (EPOXY)  
8,125.- (CHROMIUM)



**WDK-1560** : โต๊ะทำงาน  
W150.0 x D60.0 x H75.0 CM.  
PRICE : 9,250.- (EPOXY)  
9,750.- (CHROMIUM)



**WDK-1860** : โต๊ะทำงาน  
W180.0 x D60.0 x H75.0 CM.  
PRICE : 9,375.- (EPOXY)  
9,875.- (CHROMIUM)



**WDK-2160** : โต๊ะทำงาน  
W210.0 x D60.0 x H75.0 CM.  
PRICE : 10,625.- (EPOXY)  
11,125.- (CHROMIUM)



**WDK-1580** : โต๊ะทำงาน  
W150.0 x D80.0 x H75.0 CM.  
PRICE : 10,500.- (EPOXY)  
11,000.- (CHROMIUM)



**WDK-1680** : โต๊ะทำงาน  
W160.0 x D80.0 x H75.0 CM.  
PRICE : 10,625.- (EPOXY)  
11,125.- (CHROMIUM)



**WDK-1880** : โต๊ะทำงาน  
W180.0 x D80.0 x H75.0 CM.  
PRICE : 11,375.- (EPOXY)  
11,875.- (CHROMIUM)



**WDEL-1890** : โต๊ะทำงานผู้บริหาร กล่อง 2 ล็อกชักเข้า  
W180.0 x D90.0 x H75.0 CM.  
PRICE : 19,375.- (EPOXY)  
19,875.- (CHROMIUM)

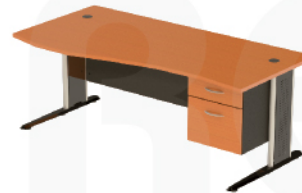

**WDER-1890** : โต๊ะทำงานผู้บริหาร กล่อง 2 ล็อกชักขวา  
W180.0 x D90.0 x H75.0 CM.  
PRICE : 19,375.- (EPOXY)  
19,875.- (CHROMIUM)



**WSTL-1618** : ชุดโต๊ะทำงาน รูปตัวแอลต่อซ้าย  
W160.0 x D 180.0 x H 75.0 CM.  
PRICE : 21,750.- (EPOXY)  
22,500.- (CHROMIUM)



**WSTL-1818** : ชุดโต๊ะทำงานรูปตัวแอลต่อซ้าย  
W180.0 x D180.0 x H75.0 CM.  
PRICE : 24,000.- (EPOXY)  
24,750.- (CHROMIUM)



**WSTR-1618** : ชุดโต๊ะทำงานรูปตัวแอลต่อขวา  
W160.0 x D180.0 x H75.0 CM.  
PRICE : 21,750.- (EPOXY)  
22,500.- (CHROMIUM)



**WSTR-1818** : ชุดโต๊ะทำงานรูปตัวแอลต่อขวา  
W180.0 x D180.0 x H75.0 CM.  
PRICE : 24,000.- (EPOXY)  
24,750.- (CHROMIUM)

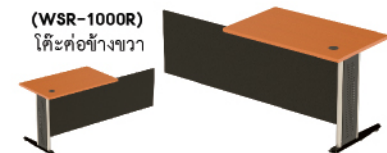

**(WSR-1000R)**  
โต๊ะต่อข้างขวา  
**WSR-1000L** : โต๊ะต่อข้างซ้าย  
W100.0 x D60.0 x H75.0 CM.  
PRICE : 5,315.- (EPOXY)  
5,500.- (CHROMIUM)



**WCF-2718** : โต๊ะประชุม 8 ที่นั่ง  
W270.0 x D180.0 x H75.0 CM.  
PRICE : 31,250.- (EPOXY)  
33,125.- (CHROMIUM)



**WCF-1809** : โต๊ะประชุม 6 ที่นั่ง  
W180.0 x D90.0 x H75.0 CM.  
PRICE : 11,875.- (EPOXY)  
12,375.- (CHROMIUM)

**WCF-2412** : โต๊ะประชุม 8 ที่นั่ง  
W240.0 x D120.0 x H75.0 CM.  
PRICE : 15,500.- (EPOXY)  
16,125.- (CHROMIUM)

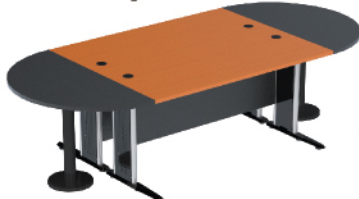

**WCF-2712** : โต๊ะประชุม 8 ที่นั่ง  
W270.0 x D120.0 x H75.0 CM.  
PRICE : 32,375.- (EPOXY)  
34,375.- (CHROMIUM)

**WCF-3312** : โต๊ะประชุม 10 ที่นั่ง  
W330.0 x D120.0 x H75.0 CM.  
PRICE : 34,375.- (EPOXY)  
36,875.- (CHROMIUM)

**WCF-3612** : โต๊ะประชุม 10 ที่นั่ง  
W360.0 x D120.0 x H75.0 CM.  
PRICE : 36,875.- (EPOXY)  
39,375.- (CHROMIUM)

# WIN PLUS SERIES

## WORKING SET 1

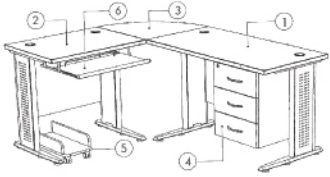

1. **WDK-1260** : โต๊ะทำงาน  
W120.0 x D60.0 x H75.0 CM.
2. **WDK-860** : โต๊ะทำงาน  
W80.0 x D60.0 x H75.0 CM.
3. **STE-6060** : แผ่นต่อหน้าโต๊ะเข้ามุม  
W60.0 x D60.0 x H2.8 CM.
4. **SDW-3R** : ถัง 3 ลินชักสำหรับโต๊ะทำงาน  
W41.0 x D50.0 x H51.0 CM.
5. **CPU-500** : ฐานวาง CPU ล้อเลื่อน  
W25.0 x D50.0 x H15.0 CM.
6. **SKT-600** : รางเลื่อนคีย์บอร์ดสำหรับยึดโต๊ะ  
W60.0 x D35.0 x H9.0 CM.

PRICE : 22,190.- (EPOXY)  
23,065.- (CHROMIUM)

## WORKING SET 2

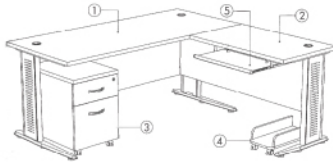

1. **WDK-1880** : โต๊ะทำงาน  
W180.0 x D80.0 x H75.0 CM.
2. **WSR-1000R** : โต๊ะต่อข้างขวา  
W100.0 x D60.0 x H75.0 CM.
3. **SPD-662** : ตู้ล้อเลื่อน 2 ลินชัก  
W42.0 x D60.0 x H65.0 CM.
4. **CPU-500** : ฐานวาง CPU ล้อเลื่อน  
W25.0 x D50.0 x H15.0 CM.
5. **SKT-600** : รางเลื่อนคีย์บอร์ดสำหรับยึดโต๊ะ  
W60.0 x D35.0 x H9.0 CM.

PRICE : 26,005.- (EPOXY)  
26,690.- (CHROMIUM)

## WORKING SET 3

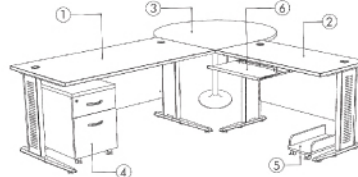

1. **WDK-1680** : โต๊ะทำงาน  
W160.0 x D80.0 x H75.0 CM.
2. **WDK-1260** : โต๊ะทำงาน  
W120.0 x D60.0 x H75.0 CM.
3. **STE-862** : โต๊ะต่อข้างขวาเหล็ก  
W120.0 x D80.0 x H75.0 CM.
4. **SPD-662** : ตู้ล้อเลื่อน 2 ลินชัก  
W42.0 x D60.0 x H65.0 CM.
5. **CPU-500** : ฐานวาง CPU ล้อเลื่อน  
W25.0 x D50.0 x H15.0 CM.
6. **SKT-600** : รางเลื่อนคีย์บอร์ดสำหรับยึดโต๊ะ  
W60.0 x D35.0 x H9.0 CM.

PRICE : 36,190.- (EPOXY)  
37,190.- (CHROMIUM)

## WORKING SET 4

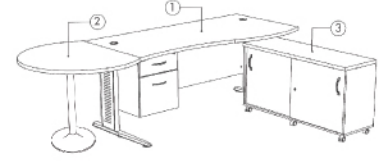

1. **WDEL-1890** : โต๊ะทำงานผู้บริหาร  
W180.0 x D90.0 x H75.0 CM.
2. **STE-1281** : โต๊ะต่อข้างขวาเหล็ก  
W120.0 x D80.0 x H75.0 CM.
3. **SCS-1200** : ตู้ล้อเลื่อนข้างโต๊ะ  
W120.0 x D40.0 x H65.0 CM.

PRICE : 40,875.- (EPOXY)  
41,375.- (CHROMIUM)

## COUNTER SET 1

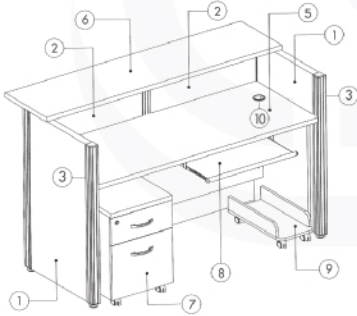

1. **PF-1060 T** W60.0 x H100.0 CM. (2)
2. **PF-1077 TS** W77.8 x H100.0 CM. (2)
3. **P-100** H100.0 CM. (1)
4. **PST-100** D5.5 x W20.0 CM. (3)
5. **SCF-150** W150.0 x D60.0 x H75.0 CM. (1)
6. **TC-161** W40.0 x D161.0 x H2.8 CM. (1)
7. **SPD-662** W42.0 x D60.0 x H65.0 CM. (1)
8. **SKT-600** W60.0 x D35.0 x H9.0 CM. (1)
9. **CPU-500** W25.0 x D50.0 x H15.0 CM. (1)
10. **GROMMET** Ø 6.0 CM. (1)

PRICE : 35,915.-

## COUNTER SET 2

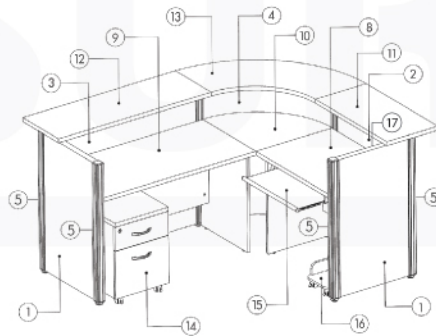

1. **PF-1060 T** W60.0 x H100.0 CM. (2)
2. **PF-1080 T** W80.0 x H100.0 CM. (1)
3. **PF-10120 T** W120.0 x H100.0 CM. (1)
4. **PFR-100 T** W60.0 x H100.0 CM. (1)
5. **P-100** H100.0 CM. (1)
6. **PST-100** W5.5 x D20.0 CM. (4)
7. **SP-100** W5.5 x D20.0 CM. (1)
8. **SCF-80** W80.0 x D60.0 x H75.0 CM. (1)
9. **SCF-120** W120.0 x D60.0 x H75.0 CM. (1)
10. **STE-6060** W60.0 x D60.0 x H2.8 CM. (1)
11. **TC-80** W80.0 x D40.0 x H2.8 CM. (1)
12. **TC-120** W120.0 x D40.0 x H2.8 CM. (1)
13. **TCR-88** W88.0 x D88.0 x H2.8 CM. (1)
14. **SPD-662** W42.0 x D60.0 x H65.0 CM. (1)
15. **SKT-600** W60.0 x D35.0 x H9.0 CM. (1)
16. **CPU-500** W25.0 x D50.0 x H15.0 CM. (1)
17. **GROMMET** Ø 6.0 CM. (1)

PRICE : 49,915.-

## FOR 6 PERSONS



1. **WCF-1809** : W180.0 x D90.0 x H75.0 CM. (1)  
PRICE : 11,875.- (EPOXY) 12,375.- (CHROMIUM)

## FOR 10 PERSONS



1. **WCF-3312** : W330.0 x D120.0 x H75.0 CM. (1)  
PRICE : 34,375.- (EPOXY) 36,875.- (CHROMIUM)
2. **WCF-3612** : W360.0 x D120.0 x H75.0 CM. (1)  
PRICE : 36,875.- (EPOXY) 39,375.- (CHROMIUM)

## FOR 16 PERSONS



1. **SCF-150** : W150.0 x D60.0 x H75.0 CM. (8)
2. **SCF-662** : W60.0 x D60.0 x H75.0 CM. (4)

PRICE : 55,500.-

ดูรายละเอียดสินค้าเพิ่มเติม  
เพียงแค่สแกน "QR CODE"





ZONO

CHERRY

## WORK STATION SERIES

ดูรายละเอียดสินค้าเพิ่มเติม  
เพียงแค่สแกน "QR CODE"



### SET A

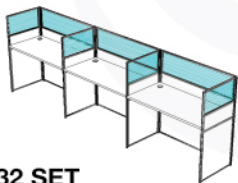

#### A-32 SET

**WPLF-1260** : W60.0 x H120.0 CM. (4)  
**WPLF-12120** : W120.0 x H120.0 CM. (3)  
**WT-1260** : W120.0 x D60.0 CM. (3)  
**PC-120** : 120.0 CM. (4)  
**CT-120** : 120.0 CM. (10)  
 PRICE : 44,050.- (FABRIC)  
 40,600.- (BLACK MELAMINE)

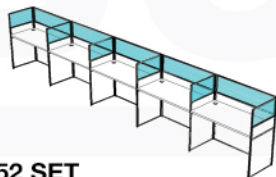

#### A-52 SET

**WPLF-1260** : W60.0 x H120.0 CM. (6)  
**WPLF-12120** : W120.0 x H120.0 CM. (5)  
**WT-1260** : W120.0 x D60.0 CM. (5)  
**PC-120** : 120.0 CM. (6)  
**CT-120** : 120.0 CM. (16)  
 PRICE : 70,250.- (FABRIC)  
 64,600.- (BLACK MELAMINE)

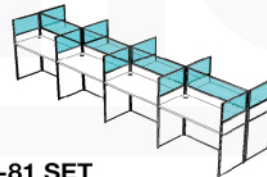

#### A-81 SET

**WPLF-1260** : W60.0 x H120.0 CM. (10)  
**WPLF-12120** : W120.0 x H120.0 CM. (4)  
**WT-1260** : W120.0 x D60.0 CM. (8)  
**PC-120** : 120.0 CM. (5)  
**CT-120** : 120.0 CM. (18)  
 PRICE : 85,750.- (FABRIC)  
 80,050.- (BLACK MELAMINE)



#### A-103 SET

**WPLF-1260** : W60.0 x H120.0 CM. (10)  
**WPLF-12120** : W120.0 x H120.0 CM. (7)  
**WT-1260** : W120.0 x D60.0 CM. (10)  
**PC-120** : 120.0 CM. (8)  
**CT-120** : 120.0 CM. (24)  
 PRICE : 110,550.- (FABRIC)  
 102,100.- (BLACK MELAMINE)

### SET B

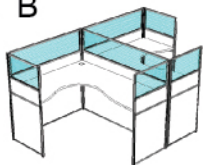

#### B-21 SET

**WPLF-1260** : W 60.0 x H 120.0 CM. (4)  
**WPLF-12120** : W 120.0 x H 120.0 CM. (2)  
**WPLF-12150** : W 150.0 x H 120.0 CM. (1)  
**WTC-15120** : W 150.0 x D 120.0 CM. (2)  
**PC-120** : 120.0 CM. (4)  
**CT-120** : 120.0 CM. (10)  
 PRICE : 47,000.- (FABRIC)  
 42,550.- (BLACK MELAMINE)

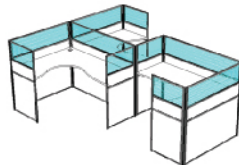

#### B-31 SET

**WPLF-1260** : W60.0 x H120.0 CM. (5)  
**WPLF-12120** : W120.0 x H120.0 CM. (3)  
**WPLF-12150** : W150.0 x H120.0 CM. (2)  
**WTC-15120** : W150.0 x D120.0 CM. (3)  
**PC-120** : 120.0 CM. (7)  
**CT-120** : 120.0 CM. (16)  
 PRICE : 71,000.- (FABRIC)  
 64,000.- (BLACK MELAMINE)

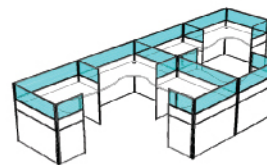

#### B-62 SET

**WPLF-1260** : W60.0 x H120.0 CM. (8)  
**WPLF-12120** : W120.0 x H120.0 CM. (5)  
**WPLF-12150** : W150.0 x H120.0 CM. (5)  
**WTC-15120** : W150.0 x D120.0 CM. (6)  
**PC-120** : 120.0 CM. (11)  
**CT-120** : 120.0 CM. (28)  
 PRICE : 133,400.- (FABRIC)  
 119,600.- (BLACK MELAMINE)

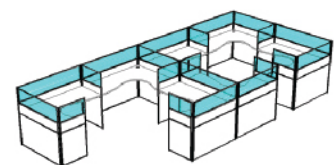

#### B-74 SET

**WPLF-1260** : W60.0 x H120.0 CM. (9)  
**WPLF-12120** : W120.0 x H120.0 CM. (6)  
**WPLF-12150** : W150.0 x H120.0 CM. (6)  
**WTC-15120** : W150.0 x D120.0 CM. (7)  
**PC-120** : 120.0 CM. (13)  
**CT-120** : 120.0 CM. (33)  
 PRICE : 156,750.- (FABRIC)  
 140,400.- (BLACK MELAMINE)



# WORK STATION SERIES

ZONO

CHERRY



**WPLF-1260** : PARTITION 60 CM.  
W60.0 x H120.0 CM.  
PRICE : 4,100.- (FABRIC)  
3,950.- (BLACK MELAMINE)



**WPLF-12120** : PARTITION 120 CM.  
W120.0 x H120.0 CM.  
PRICE : 6,250.- (FABRIC)  
5,400.- (BLACK MELAMINE)



**WPLF-12150** : PARTITION 150 CM.  
W150.0 x H120.0 CM.  
PRICE : 7,900.- (FABRIC)  
6,950.- (BLACK MELAMINE)

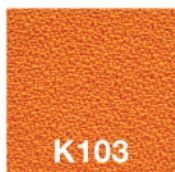

K103

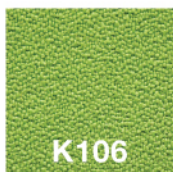

K106

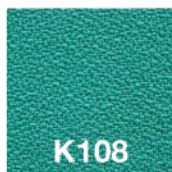

K108



K123



K137



K139



K122



K160



K199



K162



K168



K185



BLACK MELAMINE

## PART & ACCESSORIES



**WT-1260** : TOP 120 x 60  
W120.0 x D60.0 x H2.5 CM.  
PRICE : 1,900.-



**WT-1261** : TOP 122 x 60  
W122.0 x D60.0 x H2.5 CM.  
PRICE : 1,900.-



**WTE-1260** : โต๊ะต่อข้างขาเหล็ก  
W120.0 x D60.0 x H75.0 CM.  
PRICE : 6,900.-



**WTC-15120** : TOP 150 x 120  
W150.0 x D120.0 x H2.5 CM.  
PRICE : 3,500.-

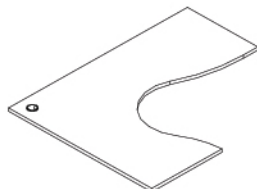

**WTC-15120** : TOP 150 x 120  
W150.0 x D120.0 x H2.5 CM.  
PRICE : 3,500.-



**JPD-662** : ตู้ล้อเลื่อน 2 ลิ้นชัก  
W40.0 x D50.0 x H62.5 CM.  
PRICE : 4,900.-



**SKT-600** : รางเลื่อนคีย์บอร์ด  
สำหรับยึดโต๊ะ  
W60.0 x D35.0 x H9.0 CM.  
PRICE : 2,065.-

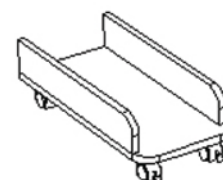

**CPU-500** : ฐานวาง CPU ล้อเลื่อน  
W25.0 x D50.0 x H15.0 CM.  
PRICE : 625.-

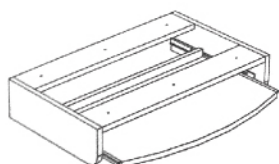

**SKT-601** :  
ถาดคีย์บอร์ดสำหรับยึดโต๊ะ  
W60.0 x D36.0 x H12.0 CM.  
PRICE : 1,450.-

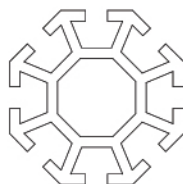

**PC-120** : เสาคต่อฉากกัน  
PRICE : 650.-

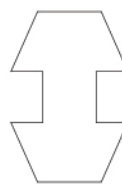

**CT-120** : เสาคี่วยฉากกัน  
PRICE : 120.-



**CPU-501** : ฐานวาง CPU ล้อเลื่อน  
W28.0 x D48.0 x H59.5 CM.  
PRICE : 1,920.-

# DECORATIVE PANEL



**DPO-120** : ฉากกั้นแบบเปิด 1.20 M.  
W120.0 x D20.0 x H120.0 CM.  
PRICE : 8,750.-

**DPO-150** : ฉากกั้นแบบเปิด 1.50 M.  
W150.0 x D20.0 x H120.0 CM.  
PRICE : 11,250.-

**DPO-180** : ฉากกั้นแบบเปิด 1.80 M.  
W180.0 x D20.0 x H120.0 CM.  
PRICE : 13,250.-



**DPC-120** : ฉากกั้นแบบเปิด 1.20 M.  
W120.0 x D20.0 x H120.0 CM.  
PRICE : 8,000.-

**DPC-150** : ฉากกั้นแบบเปิด 1.50 M.  
W150.0 x D20.0 x H120.0 CM.  
PRICE : 10,500.-

**DPC-180** : ฉากกั้นแบบเปิด 1.80 M.  
W180.0 x D20.0 x H120.0 CM.  
PRICE : 12,500.-

## OPTION

คุณสมบัติพิเศษของฉากกั้นห้องนี้ คือด้านบน (เฉพาะฉากกั้นแบบเปิด) วางของใช้กระจุกกระจิกหรือแม่กระทั่ง อุปกรณ์ต่างๆ เช่น หนังสือ ปากกา และยังสามารถวางกระถางต้นไม้ เพื่อความสวยงามได้อีกด้วย



ฉากกั้นห้องแบบปิด



ฉากกั้นห้องแบบเปิด



ใช้วางกระถางต้นไม้



ใช้วางอุปกรณ์เครื่องใช้ต่างๆ

ทั้งนี้คุณยังสามารถปรับเปลี่ยนสีของผนังได้ เพื่อให้เข้ากับห้องและความต้องการของคุณ



UN3606

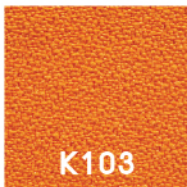

K103

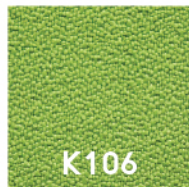

K106

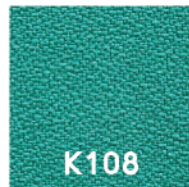

K108



K123



K137



K139



CN4905

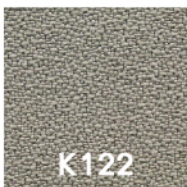

K122



K160



K199



K162







K168





K185



## STANDARD PANEL : ฉากกันทึบ

DRAWING	CODE	DIMENSION		PRICE
		WIDTH	HEIGHT	
	PF-1040	40	100	2,990.-
	PF-1060	60	100	3,350.-
	PF-1075	75	100	4,000.-
	PF-1080	80	100	4,160.-
	PF-1090	90	100	4,460.-
	PF-10100	100	100	4,500.-
	PF-10120	120	100	4,800.-
	PF-1240	40	120	3,220.-
	PF-1260	60	120	3,730.-
	PF-1275	75	120	4,300.-
	PF-1280	80	120	4,400.-
	PF-1290	90	120	4,740.-
	PF-12100	100	120	4,980.-
	PF-12120	120	120	5,210.-
	PF-1640	40	160	4,150.-
	PF-1660	60	160	4,460.-
	PF-1675	75	160	5,270.-
	PF-1680	80	160	5,500.-
	PF-1690	90	160	6,240.-
	PF-16100	100	160	6,380.-
	PF-16120	120	160	6,690.-
	PF-1840	40	180	4,620.-
	PF-1860	60	180	5,030.-
	PF-1875	75	180	6,270.-
	PF-1880	80	180	6,540.-
	PF-1890	90	180	7,090.-
	PF-18100	100	180	7,110.-
	PF-18120	120	180	7,390.-



## HALF GLASS PANEL : ฉากกันทึบครึ่งกระจกใส

	PGF-1260	60	120	3,960.-
	PGF-1275	75	120	4,480.-
	PGF-1280	80	120	4,640.-
	PGF-1290	90	120	5,430.-
	PGF-12100	100	120	5,660.-
	PGF-12120	120	120	5,840.-
	PGF-1660	60	160	5,020.-
	PGF-1675	75	160	5,620.-
	PGF-1680	80	160	5,850.-
	PGF-1690	90	160	6,470.-
	PGF-16100	100	160	6,660.-
	PGF-16120	120	160	6,970.-
	PGF-1860	60	180	5,470.-
	PGF-1875	75	180	6,520.-
	PGF-1880	80	180	6,690.-
	PGF-1890	90	180	7,450.-
	PGF-18100	100	180	7,750.-
	PGF-18120	120	180	8,050.-



## HALF GLASS PANEL, SAND BLAST : ฉากกันทึบครึ่งกระจกขัดลาย

	PLF-1260	60	120	4,260.-
	PLF-1275	75	120	5,030.-
	PLF-1280	80	120	5,160.-
	PLF-1290	90	120	5,780.-
	PLF-12100	100	120	6,080.-
	PLF-12120	120	120	6,400.-
	PLF-1660	60	160	5,430.-
	PLF-1675	75	160	6,230.-
	PLF-1680	80	160	6,460.-
	PLF-1690	90	160	7,360.-
	PLF-16100	100	160	7,740.-
	PLF-16120	120	160	8,200.-
	PLF-1860	60	180	6,430.-
	PLF-1875	75	180	7,130.-
	PLF-1880	80	180	7,750.-
	PLF-1890	90	180	8,660.-
	PLF-18100	100	180	9,120.-
	PLF-18120	120	180	9,590.-

## GLASS PANEL : ฉากกั้นกระจกใส

DRAWING	CODE	DIMENSION		PRICE
		WIDTH	HEIGHT	
	PG-1260	60	120	4,700.-
	PG-1275	75	120	5,000.-
	PG-1280	80	120	5,380.-
	PG-1290	90	120	5,780.-
	PG-12100	100	120	5,930.-
	PG-12120	120	120	6,230.-
	PG-1660	60	160	5,380.-
	PG-1675	75	160	5,850.-
	PG-1680	80	160	6,230.-
	PG-1690	90	160	6,460.-
	PG-16100	100	160	6,690.-
	PG-16120	120	160	7,130.-
	PG-1860	60	180	6,230.-
	PG-1875	75	180	6,690.-
	PG-1880	80	180	7,130.-
	PG-1890	90	180	7,460.-
	PG-18100	100	180	7,750.-
	PG-18120	120	180	8,200.-







## GLASS PANEL, SAND BLAST : ฉากกั้นกระจกขัดลาย

	PL-1260	60	120	5,470.-
	PL-1275	75	120	6,230.-
	PL-1280	80	120	6,370.-
	PL-1290	90	120	7,130.-
	PL-12100	100	120	7,300.-
	PL-12120	120	120	7,580.-
	PL-1660	60	160	6,080.-
	PL-1675	75	160	7,000.-
	PL-1680	80	160	7,230.-
	PL-1690	90	160	8,130.-
	PL-16100	100	160	8,400.-
	PL-16120	120	160	9,200.-
	PL-1860	60	180	7,460.-
	PL-1875	75	180	8,200.-
	PL-1880	80	180	8,510.-
	PL-1890	90	180	9,120.-
	PL-18100	100	180	9,550.-
	PL-18120	120	180	10,420.-

## CURVED PANEL : ฉากกั้นทึบโค้ง

	PFR-100	60	100	5,400.-
	PFR-120	60	120	5,920.-
	PFR-160	60	160	7,180.-
	PFR-180	60	180	8,270.-

## ACCESSORIES : อุปกรณ์เพิ่มเติม

 TOP ค้ำบน	T-40	40	-	560.-
	T-60	60	-	750.-
	T-75	75	-	870.-
	T-80	80	-	980.-
	T-90	90	-	1,100.-
	T-100	100	-	1,220.-
	T-120	120	-	1,390.-
	 DUCT ช่องร้อยสายไฟ	D-40	40	-
D-60		60	-	860.-
D-75		75	-	980.-
D-80		80	-	1,100.-
D-90		90	-	1,350.-
D-100		100	-	1,470.-
D-120		120	-	1,720.-
 POST เสาค้ำ		P-100	5.5	100
	P-120	5.5	120	1,800.-
	P-160	5.5	160	2,260.-
	P-180	5.5	180	2,550.-
	F-100	7	40	550.-
	PST-100	5.5	20	230.-
	SP-100	5.5	20	150.-

# ZEBRANO COUNTER COLLECTION

BACK



**ZCC-70** : ชุดเคาน์เตอร์เข้ามุม  
W70.0 x D70.0 x H107.0 CM.  
PRICE : 7,000.-

FRONT



BACK



**ZCT-80** : ชุดเคาน์เตอร์ 80 CM.  
W80.0 x D70.0 x H107.0 CM.  
PRICE : 6,500.-

FRONT



ACCESSORIES



**ZDW-10** : ชุดลิ้นชัก 80 CM.  
W76.0 x D45.0 x H15.0 CM.  
PRICE : 2,650.-



**ZDW-20** : ชุดลิ้นชัก 40 CM.  
W40.0 x D56.0 x H45.0 CM.  
PRICE : 4,200.-

BACK

เพื่อการใช้งานที่เหมาะสม สามารถเลือก  
ชั้นวางสลับได้ทั้งซ้ายหรือขวา ก่อนการติดตั้ง



**ZCT-120** : ชุดเคาน์เตอร์ 120 CM.  
W120.0 x D70.0 x H107.0 CM.  
PRICE : 8,500.-

FRONT



BACK



**ZCT-160** : ชุดเคาน์เตอร์ 160 CM.  
W160.0 x D70.0 x H107.0 CM.  
PRICE : 12,500.-

FRONT



ดูรายละเอียดสินค้าเพิ่มเติม  
เพียงแค่นกน "QR CODE"

ZEBRANO COUNTER SET 80



BACK

SET 1 : W150.0 x D70.0 x H107.0 CM.  
1. **ZCT-80** : W80.0 x D70.0 x H107.0 CM. (1)  
2. **ZCC-70** : W70.0 x D70.0 x H107.0 CM. (1)  
PRICE : 13,500.-

FRONT



BACK

SET 3 : W220.0 x D220.0 x H107.0 CM.  
1. **ZCT-80** : W80.0 x D70.0 x H107.0 CM. (2)  
2. **ZCC-70** : W70.0 x D70.0 x H107.0 CM. (3)  
PRICE : 34,000.-

FRONT



## RECEPTION COUNTER

OAK



**CT-121** : เคาน์เตอร์ RECEPTION 1.20 M.  
W120.0 x D74.0 x H106.0 CM.



**CT-161** : เคาน์เตอร์ RECEPTION 1.60 M.  
W160.0 x D74.0 x H106.0 CM.



# ABSOLUTE COUNTER



**PCT-160 :**  
ซูดเคาน์เตอร์ตรง 1.60 M.  
W165.0 x D77.0 x H110.0 CM.  
PRICE : 25,000.-

BACK

FRONT



**PCT-220 :** ซูดเคาน์เตอร์  
โค้งตัวแอล 2.20 M.  
W243.0 x D163.0 x H110.0 CM.  
PRICE : 43,500.-

BACK

FRONT



**PCT-280 :** ซูดเคาน์เตอร์  
โค้งตัวยู 2.80 M.  
W321.0 x D163.0 x H110.0 CM.  
PRICE : 55,000.-

BACK

FRONT

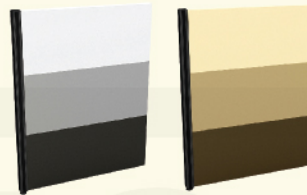

STANDARD PANEL : ฉากกันทึบ  
**PVP-1260** W60.0 x H122.0 CM.  
PRICE : 3,850.-  
**PVP-1280** W80.0 x H122.0 CM.  
PRICE : 4,550.-  
**PVP-12100** W100.0 x H122.0 CM.  
PRICE : 5,150.-  
**PVP-12120** W120.0 x H122.0 CM.  
PRICE : 5,450.-

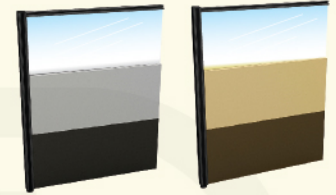

HALF GLASS PANEL : ฉากกันทึบครึ่งกระจกลใส  
**PVG-1260** W60.0 x H122.0 CM.  
PRICE : 4,300.-  
**PVG-1280** W80.0 x H122.0 CM.  
PRICE : 5,100.-  
**PVG-12100** W100.0 x H122.0 CM.  
PRICE : 5,800.-  
**PVG-12120** W120.0 x H122.0 CM.  
PRICE : 6,100.-

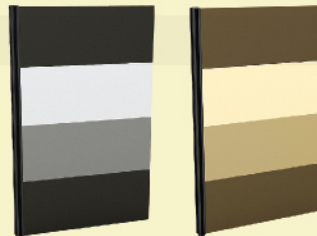

STANDARD PANEL : ฉากกันทึบ  
**PVP-1660** W60.0 x H162.0 CM.  
PRICE : 4,950.-  
**PVP-1680** W80.0 x H162.0 CM.  
PRICE : 5,750.-  
**PVP-16100** W100.0 x H162.0 CM.  
PRICE : 6,550.-  
**PVP-16120** W120.0 x H162.0 CM.  
PRICE : 6,850.-

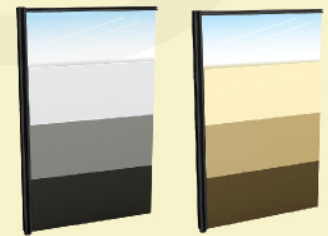

HALF GLASS PANEL : ฉากกันทึบครึ่งกระจกลใส  
**PVG-1660** W60.0 x H162.0 CM.  
PRICE : 5,400.-  
**PVG-1680** W80.0 x H162.0 CM.  
PRICE : 6,300.-  
**PVG-16100** W100.0 x H162.0 CM.  
PRICE : 7,200.-  
**PVG-16120** W120.0 x H162.0 CM.  
PRICE : 7,500.-

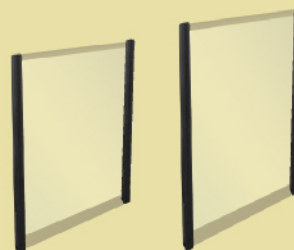

ACCESSORIES : POST เส้าปัด

**P-122** H122.0 CM.  
PRICE : 1,830.-  
**P-162** H162.0 CM.  
PRICE : 2,290.-

# STEEL OFFICE COLLECTION

มีให้เลือก 4 สี



ครีม



เทา



เทาสลับ



เทาราชาการ



**MT-2642** : โต๊ะทำงาน  
ขนาด 3.5 ฟุต หน้าโต๊ะลามิเนต  
W106.9 x D66.3 x H74.0 CM.  
PRICE : 10,400.-

CREAM GRAY



**MT-2648** : โต๊ะทำงาน  
ขนาด 4 ฟุต หน้าโต๊ะลามิเนต  
W122.1 x D66.3 x H74.0 CM.  
PRICE : 10,900.-

CREAM GRAY



**MT-3060** : โต๊ะทำงาน  
ขนาด 5 ฟุต หน้าโต๊ะลามิเนต  
W152.6 x D76.3 x H74.0 CM.  
PRICE : 16,500.-

CREAM GRAY



**FA-407** :  
ตู้เก็บแบบฟอร์มตั้งโต๊ะ 7 ลินชัก  
W26.5 x D38.0 x H38.7 CM.  
PRICE : 2,750.-

CREAM MIX GRAY



**SD-101** : ตู้เก็บเอกสาร  
แบบตั้งโต๊ะ 12 ลินชักเล็ก  
W58.6 x D33.5 x H38.0 CM.  
PRICE : 4,800.-

CREAM GRAY



**SD-102** : ตู้เก็บเอกสาร  
แบบตั้งโต๊ะ 8 ลินชักใหญ่  
W58.6 x D33.5 x H38.0 CM.  
PRICE : 4,250.-

CREAM GRAY



**SD-201** : ตู้เก็บเอกสาร  
แนวเตี้ย 15 ลินชักเล็ก  
W31.3 x D33.5 x H88.0 CM.  
PRICE : 6,100.-

CREAM GRAY



**SD-202** : ตู้เก็บเอกสาร  
แนวเตี้ย 10 ลินชักใหญ่  
W31.3 x D33.5 x H88.0 CM.  
PRICE : 5,550.-

CREAM GRAY



**SD-301** : ตู้เก็บเอกสารสามแถว  
45 ลินชักเล็ก  
W88.0 x D40.7 x H88.0 CM.  
PRICE : 14,700.-

CREAM GRAY



**SD-302** : ตู้เก็บเอกสารสามแถว  
30 ลินชักใหญ่  
W88.0 x D40.7 x H88.0 CM.  
PRICE : 13,500.-

CREAM GRAY



**SD-401** : ตู้เก็บเอกสารแบบมีล้อ  
ด้านบนช่องวางหนังสือ,  
ด้านล่าง 12 ลินชักเล็ก  
W59.6 x D33.5 x H80.0 CM.  
PRICE : 6,650.-

CREAM GRAY



**SD-402** : ตู้เก็บเอกสารแบบมีล้อ  
ด้านบนช่องวางหนังสือ,  
ด้านล่าง 8 ลินชักใหญ่  
W59.6 x D33.5 x H80.0 CM.  
PRICE : 6,100.-

CREAM GRAY



**FC-202** :  
ตู้เก็บเอกสาร 2 ลินชัก  
W46.1 x D62.0 x H71.0 CM.  
PRICE : 5,250.-

CREAM GRAY MIX GRAY



**FC-203** :  
ตู้เก็บเอกสาร 3 ลินชัก  
W46.1 x D62.0 x H101.6 CM.  
PRICE : 6,800.-

CREAM GRAY MIX GRAY



**FC-204** :  
ตู้เก็บเอกสาร 4 ลินชัก  
W46.1 x D62.0 x H132.0 CM.  
PRICE : 8,600.-

CREAM GRAY MIX GRAY





**FC-304 :**  
ตู้เก็บเอกสาร 4 ลินชัก (มอก.)  
W47.0 x D62.0 x H132.0 CM.  
PRICE : 13,700.-

DARK GRAY



**FC-210 :**  
ตู้เก็บแบบฟอร์ม 10 ลินชัก  
W37.5 x D45.7 x H94.0 CM.  
PRICE : 6,150.-

CREAM GRAY MIX GRAY



**FC-215 :**  
ตู้เก็บแบบฟอร์ม 15 ลินชัก  
W37.5 x D45.7 x H132.0 CM.  
PRICE : 8,100.-

CREAM GRAY MIX GRAY



**S-366 :** ชั้นวางแฟ้มตั้ง 2 ชั้น  
(ชั้นละ 10 ช่อง)  
W91.4 x D30.5 x H94.0 CM.  
PRICE : 5,300.-

CREAM GRAY



**S-666 :** ชั้นวางแฟ้มตั้ง 4 ชั้น  
(ชั้นละ 10 ช่อง)  
W91.4 x D30.5 x H175.4 CM.  
PRICE : 8,800.-

CREAM GRAY



**LK-1 :**  
ตู้เอกสาร 2 บาน มือจับชนิดบิด  
W 91.4 x D 45.7 x H 182.9 CM.  
PRICE : 8,900.-

CREAM GRAY



**RD-316 :**  
ตู้ 1 บานเปิด 6 ลินชัก  
W88.0 x D40.7 x H88.0 CM.  
PRICE : 9,500.-

CREAM MIX GRAY



**RD-414 :** ตู้ 1 บานเปิด,  
2 ชั้นปรับระดับ (3 ช่อง) 4 ลินชักใหญ่  
W118.5 x D40.7 x H88.0 CM.  
PRICE : 10,800.-

CREAM MIX GRAY



**RD-415 :** ตู้ 1 บานเปิด,  
10 ลินชักแยกเอกสาร 4 ลินชักใหญ่  
W118.5 x D40.7 x H88.0 CM.  
PRICE : 12,300.-

CREAM MIX GRAY



**LPK-B :** ขารองตู้ลิ้นเลื่อน  
W 92.0 x D 46.4 x H 5.45 CM.  
(ไม่รวมล้อ 6.5 CM.)  
PRICE : 2,000.-

BLACK



**LK-4 :**  
ตู้บานเลื่อนสูงแบบกระจก  
W 91.4 x D 45.7 x H 182.9 CM.  
PRICE : 10,200.-

CREAM MIX GRAY



**LK-5 :**  
ตู้บานเลื่อนสูงแบบทึบ  
W 91.4 x D 45.7 x H 182.9 CM.  
PRICE : 9,800.-

CREAM MIX GRAY



**LK-11 :** (มอก.)  
ตู้เอกสาร 2 บาน มือจับชนิดบิด  
W 91.4 x D 45.7 x H 182.9 CM.  
PRICE : 10,600.-

DARK GRAY



( uon. 353 2532 )



**LK-003 :**  
ตู้ลิ้นเกอร์ 3 ประตู  
W 91.4 x D 45.7 x H 182.9 CM.  
PRICE : 12,000.-

CREAM MIX GRAY



( uon. 1284-2538 )



**LK-006 :**  
ตู้ลิ้นเกอร์ 6 ประตู  
W 91.4 x D 45.7 x H 182.9 CM.  
PRICE : 13,000.-

CREAM MIX GRAY



( uon. 1284-2538 )



**LK-009 :**  
ตู้ลิ้นเกอร์ 9 ประตู  
W 91.4 x D 45.7 x H 182.9 CM.  
PRICE : 14,600.-

CREAM MIX GRAY



( uon. 1284-2538 )



**LK-012 :**  
ตู้ลิ้นเกอร์ 12 ประตู  
W 91.4 x D 45.7 x H 182.9 CM.  
PRICE : 14,900.-

CREAM MIX GRAY



( uon. 1284-2538 )



**LK-018 :**  
ตู้ลิ้นเกอร์ 18 ประตู  
W 91.4 x D 45.7 x H 182.9 CM.  
PRICE : 17,100.-

CREAM MIX GRAY



( uon. 1284-2538 )



**LK-033 :**  
ตู้ลิ้นเกอร์ 33 ประตู  
W 91.4 x D 45.7 x H 182.9 CM.  
PRICE : 21,600.-

CREAM MIX GRAY



**LK-090 :**  
ตู้ลิ้นเกอร์ 90 ประตู  
W 91.4 x D 30.0 x H 182.9 CM.  
PRICE : 39,500.-

CREAM



THAILAND INDUSTRIAL STANDARD (TIS)  
มาตรฐานผลิตภัณฑ์อุตสาหกรรม (มอก.)

ผลิตภัณฑ์ที่ได้รับมาตรฐานอุตสาหกรรม  
มอก.63-2523, มอก.353-2532  
มอก.1284-2538



เป็นเฟอร์นิเจอร์สำหรับออฟฟิศคุณภาพ  
ได้รับการรับรองมาตรฐาน  
ISO 9001 : 2015  
จากสถาบันที่มีชื่อเสียงระดับนานาชาติ



ANTI FALL ระบบ SAFETY  
เปิดได้ทีละ 1 ลิ้นชัก โดยทำหน้าที่ป้องกัน  
ลิ้นชักล้มมาด้านหน้า  
สร้างความปลอดภัยให้กับผู้ใช้งาน



เราจะใช้วัตถุดิบคุณภาพสูงในการผลิต  
เลือกใช้เหล็ก SPCC แข็งแรง ทนทาน  
ความหนาไม่น้อยกว่า 0.6 MM.

SLT-03 : แผ่น TOP เมลามีน  
ตู้ขนาด 3 ฟุต (สำหรับตู้บานเลื่อน)  
W88.0 x D40.7 x H2.5 CM.  
PRICE : 1,450.-

CHERRY



SLT-04 : แผ่น TOP เมลามีน  
ตู้ขนาด 4 ฟุต (สำหรับตู้บานเลื่อน)  
W118.5 x D40.7 x H2.5 CM.  
PRICE : 1,750.-

CHERRY



SLT-05 : แผ่น TOP เมลามีน  
ตู้ขนาด 5 ฟุต (สำหรับตู้บานเลื่อน)  
W148.5 x D40.7 x H2.5 CM.  
PRICE : 2,100.-

CHERRY



SL-03 :  
ตู้บานเลื่อนทึบ 3 ฟุต  
W88.0 x D40.7 x H88.0 CM.  
PRICE : 5,950.-

CREAM MIX GRAY



SL-04 :  
ตู้บานเลื่อนทึบ 4 ฟุต  
W118.5 x D40.7 x H88.0 CM.  
PRICE : 7,100.-

CREAM MIX GRAY



SL-05 :  
ตู้บานเลื่อนทึบ 5 ฟุต  
W148.5 x D40.7 x H88.0 CM.  
PRICE : 8,450.-

CREAM MIX GRAY



SLG-03 :  
ตู้บานเลื่อนกระจก 3 ฟุต  
W88.0 x D40.7 x H88.0 CM.  
PRICE : 6,150.-

CREAM MIX GRAY



SLG-04 :  
ตู้บานเลื่อนกระจก 4 ฟุต  
W118.5 x D40.7 x H88.0 CM.  
PRICE : 7,400.-

CREAM MIX GRAY



SLG-05 :  
ตู้บานเลื่อนกระจก 5 ฟุต  
W148.5 x D40.7 x H88.0 CM.  
PRICE : 8,800.-

CREAM MIX GRAY



SLB-03 :  
ขารองตู้บานเลื่อน 3 ฟุต  
W88.0 x D40.4 x H7.9 CM.  
PRICE : 1,050.-

BLACK



SLB-04 :  
ขารองตู้บานเลื่อน 4 ฟุต  
W118.5 x D40.4 x H7.9 CM.  
PRICE : 1,150.-

BLACK



SLB-05 :  
ขารองตู้บานเลื่อน 5 ฟุต  
W148.5 x D40.4 x H7.9 CM.  
PRICE : 1,250.-

BLACK



STEEL OFFICE COLLECTION  
A MEANING OF SENSE AT EASE



# COLLECTION



**CDK-800 :**  
โต๊ะทำงานโล่ง 80 CM.  
W80.0 x D60.0 x H75.0 CM.  
PRICE : 5,900.-



**CDK-1200 :**  
โต๊ะทำงานโล่ง 1.20 M.  
W120.0 x D60.0 x H75.0 CM.  
PRICE : 6,800.-



**CDK-1600 :**  
โต๊ะทำงานโล่ง 1.60 M.  
W160.0 x D60.0 x H75.0 CM.  
PRICE : 7,700.-



**CDK-1616 L/R :** ชุดโต๊ะทำงาน  
1.60 M. L-SHAPE ซ้าย/ขวา  
W160.0 x D160.0 x H75.0 CM.  
PRICE : 11,500.-



**CLK-1 :**  
ตู้เอกสาร 2 บาน มือจับชนิดบิด  
W91.4 x D45.7 x H182.9 CM.  
PRICE : 9,400.-



**CLK-4 :**  
ตู้บานเลื่อนสูงแบบกระจก  
W91.4 x D45.7 x H182.9 CM.  
PRICE : 11,200.-



**CLK-5 :**  
ตู้บานเลื่อนสูงแบบทึบ  
W91.4 x D45.7 x H182.9 CM.  
PRICE : 10,800.-



**CS-666 :**  
ชั้นวางแฟ้มตั้ง 4 ชั้น (ชั้นละ 10 ช่อง)  
W91.4 x D30.5 x H175.4 CM.  
PRICE : 9,300.-



**CSL-03 :**  
ตู้บานเลื่อนทึบ 3 ฟุต  
W88.0 x D40.7 x H88.0 CM.  
PRICE : 6,300.-



**CSL-04 :**  
ตู้บานเลื่อนทึบ 4 ฟุต  
W118.5 x D40.7 x H88.0 CM.  
PRICE : 7,500.-



**CSLG-03 :**  
ตู้บานเลื่อนกระจก 3 ฟุต  
W88.0 x D40.7 x H88.0 CM.  
PRICE : 6,500.-



**CSLG-04 :**  
ตู้บานเลื่อนกระจก 4 ฟุต  
W118.5 x D40.7 x H88.0 CM.  
PRICE : 7,800.-



**CFC-203 :**  
ตู้เก็บเอกสาร 3 ลังชัก  
W46.1 x D62.0 x H101.6 CM.  
PRICE : 7,150.-



**CFC-204 :**  
ตู้เก็บเอกสาร 4 ลังชัก  
W46.1 x D62.0 x H132.0 CM.  
PRICE : 9,100.-



**CFC-215 :**  
ตู้เก็บแบบฟอร์ม 15 ลังชัก  
W37.5 x D45.7 x H132.0 CM.  
PRICE : 9,000.-



**CSD-302 :**  
ตู้เก็บเอกสารสามแถว 30 ลังชักใหญ่  
W88.0 x D40.7 x H88.0 CM.  
PRICE : 14,000.-



## COLOURFUL

COLOURFUL "A"



COLOURFUL "B"



**CFC-204 :** ตู้เก็บเอกสาร 4 ลังชัก  
W46.1 x D62.0 x H132.0 CM.  
PRICE : 9,100.-



"B" "A" "B"



"A" "B" "A"



"B" "A" "A" "B"



"A" "A" "A" "A"



"B" "B" "A" "A"

# ACCESSORIES



**CDW-2L** : กล่อง 2 ลื่นชักซ้าย  
สำหรับโต๊ะทำงาน  
W40.0 x D44.0 x H45.0 CM.  
PRICE : 3,500.-



**CDW-2R** : กล่อง 2 ลื่นชักขวา  
สำหรับโต๊ะทำงาน  
W40.0 x D44.0 x H45.0 CM.  
PRICE : 3,500.-



**CPD-662** : ตู้ล้อเลื่อน 2 ลื่นชัก  
W40.0 x D46.0 x H54.0 CM.  
PRICE : 4,750.-



**CKT-600** : ถาดคีย์บอร์ดวางเลื่อน  
สำหรับยึดโต๊ะโต๊ะ  
W55.0 x D35.0 x H9.0 CM.  
PRICE : 1,550.-



**CSLB-03** : ขารองตู้บานเลื่อน 3 ฟุต  
W88.0 x D40.4 x H7.9 CM.  
PRICE : 1,100.-



**CSLB-04** : ขารองตู้บานเลื่อน 4 ฟุต  
W118.5 x D40.4 x H7.9 CM.  
PRICE : 1,200.-



**KB-10** : ตู้เก็บกุญแจ 10 ดอก  
W22.0 x D6.2 x H33.0 CM.  
PRICE : 1,550.-



**KB-20** : ตู้เก็บกุญแจ 20 ดอก  
W22.0 x D6.2 x H33.0 CM.  
PRICE : 2,050.-



**KB-40** : ตู้เก็บกุญแจ 40 ดอก  
W37.5 x D6.2 x H39.0 CM.  
PRICE : 3,100.-



**KB-60** : ตู้เก็บกุญแจ 60 ดอก  
W37.5 x D6.2 x H50.0 CM.  
PRICE : 4,550.-



**KB-80** : ตู้เก็บกุญแจ 80 ดอก  
W37.5 x D6.2 x H50.0 CM.  
PRICE : 5,350.-

**KEY CABINETS**  
AN EFFECTIVE  
SOLUTION FOR  
THE SAFETY

## โต๊ะพับหน้าขาวดำ



โต๊ะพับหน้าขาวดำ ขาอีพ็อกซีเกล็ดเงิน  
**MTF-3072** : W76.2 x D182.8 x H74.6 CM.  
 PRICE : 3,900.-

# MULTI PURPOSE TABLE COLLECTION



โต๊ะพับหน้าขาวดำ ขาโครเมียม  
**MFT-3072** : W76.2 x D182.8 x H74.6 CM.  
 PRICE : 4,200.-

## โต๊ะพับหน้าขาวเงา



โต๊ะพับหน้าขาวเงา ขาอีพ็อกซีเกล็ดเงิน  
**GTF-60120** : W60.0 x D120.0 x H75.0 CM. PRICE : 2,500.-  
**GTF-75120** : W75.0 x D120.0 x H75.0 CM. PRICE : 3,150.-  
**GTF-45150** : W45.0 x D150.0 x H75.0 CM. PRICE : 2,900.-  
**GTF-60150** : W60.0 x D150.0 x H75.0 CM. PRICE : 3,350.-  
**GTF-45180** : W45.0 x D180.0 x H75.0 CM. PRICE : 3,100.-  
**GTF-60180** : W60.0 x D180.0 x H75.0 CM. PRICE : 3,500.-  
**GTF-75180** : W75.0 x D180.0 x H75.0 CM. PRICE : 4,100.-



โต๊ะพับหน้าขาวเงา ขาโครเมียม  
**GFT-60120** : W60.0 x D120.0 x H75.0 CM. PRICE : 2,850.-  
**GFT-45150** : W45.0 x D150.0 x H75.0 CM. PRICE : 3,250.-  
**GFT-60150** : W60.0 x D150.0 x H75.0 CM. PRICE : 3,700.-  
**GFT-45180** : W45.0 x D180.0 x H75.0 CM. PRICE : 3,450.-  
**GFT-60180** : W60.0 x D180.0 x H75.0 CM. PRICE : 3,850.-  
**GFT-75180** : W75.0 x D180.0 x H75.0 CM. PRICE : 4,450.-

โต๊ะพับอเนกประสงค์..ที่เจาะจงใช้วัตถุดิบคุณภาพสูงในการผลิต

- \* แข็งแรงเป็นพิเศษ ด้วยหน้าท็อปที่ผลิตจากไม้ปาติเคิล มีความหนาถึง 25 MM.
- \* ปิดผิวด้วย MELAMINE SERFACE ทนทานต่อความร้อน และรอยขีดข่วน ทำความสะอาดง่าย และป้องกันความชื้นได้ดี
- \* หน้าโต๊ะเรียบเสมอกันทั้งแผ่น ไม่เป็นคลื่น
- \* เสริมความแข็งแรง ด้วยการติดขอบกันกระแทก 2 MM.



ขาอีพ็อกซีเกล็ดเงิน



ขาโครเมียม



ขาโต๊ะ ออกแบบมาให้สามารถปรับระดับความสูง-ต่ำได้ เพื่อช่วยสร้างความสมดุลระหว่างขาโต๊ะกับพื้นห้องของคุณ

# ELECTRONIC SAFE



**ES-700** : ตู้เซฟเล็ก  
W31.0 x D20.0 x H20.0 CM.  
PRICE : 2,600.-



**ES-701** : ตู้เซฟกลาง  
W35.0 x D25.0 x H25.0 CM.  
PRICE : 4,600.-



**ES-702** : ตู้เซฟใหญ่  
W38.0 x D30.0 x H30.0 CM.  
PRICE : 6,600.-



**ES-1A** : ตู้เซฟอิเล็กทรอนิกส์  
W31.0 x D20.0 x H20.0 CM.  
PRICE : 2,450.-



**ES-800** : ตู้เซฟอิเล็กทรอนิกส์  
แบบเจาะช่องหยอดเงิน  
W23.0 x D17.0 x H17.0 CM.  
PRICE : 1,990.-



**ES-820** : ตู้เซฟอิเล็กทรอนิกส์  
W31.0 x D20.0 x H20.0 CM.  
PRICE : 2,500.-



**ES-823** : ตู้เซฟอิเล็กทรอนิกส์  
W40.5 x D33.5 x H22.9 CM.  
PRICE : 4,900.-



**ES-825** : ตู้เซฟอิเล็กทรอนิกส์  
W35.0 x D25.0 x H25.0 CM.  
PRICE : 3,900.-



**ES-830** : ตู้เซฟอิเล็กทรอนิกส์  
W38.0 x D30.0 x H30.0 CM.  
PRICE : 5,500.-

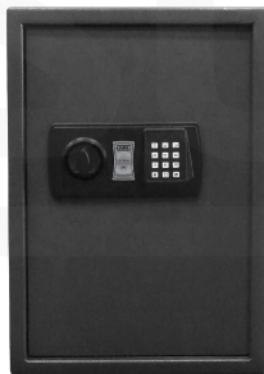

**ES-850** : ตู้เซฟอิเล็กทรอนิกส์  
W35.0 x D31.0 x H50.0 CM.  
PRICE : 6,900.-

## ELECTRONIC SAFE SOLUTION FOR THE SAFETY

## OFFICE SOFA



## SHADOW

**s-110/1** : โซฟา 1 ที่นั่ง SHADOW  
W93.0 x D76.0 x H77.0 CM.

**s-110/3** : โซฟา 3 ที่นั่ง SHADOW  
W180.0 x D76.0 x H77.0 CM.



# EXECUTIVE OFFICE CHAIR

## CASSINI

PL-523 : เก้าอี้ผู้บริหาร "CASSINI"  
W67.0 x D63.0 x H119.0-129.0 CM.

โครงเก้าอี้ : เป็นโครงไม้ บุฟองน้ำ หุ้มด้วยหนังแท้ือตาเลียน  
แกนปรับระดับต่ำ-สูง : ใช้กแก๊สโครเมียม  
ลักษณะขา : ขาอลูมิเนียมขัดเงา ทรงเมงมูม  
ลักษณะลูกล้อ : ลูกล้อไนลอน สีดำ

■ BLACK



## ASPASIA

PL-529 : เก้าอี้ผู้บริหาร "ASPASIA"  
W77.5 x D66.0 x H119.0-125.5 CM.

โครงเก้าอี้ : เป็นโครงไม้ บุฟองน้ำ หุ้มด้วยหนังแท้ือตาเลียน  
แกนปรับระดับต่ำ-สูง : ใช้กแก๊สโครเมียม  
ลักษณะขา : ขาอลูมิเนียมขัดเงา ทรงแพล็ท  
ลักษณะลูกล้อ : ลูกล้อไนลอน สีดำ

■ BLACK



## NOTTHINGHAM

PL-511 : เก้าอี้ผู้บริหาร "NOTTHINGHAM"  
W71.0 x D78.0 x H117.0-123.5 CM.

โครงเก้าอี้ : เป็นโครงไม้ บุฟองน้ำ หุ้มด้วยหนังแท้ือตาเลียน  
แกนปรับระดับต่ำ-สูง : ใช้กแก๊สโครเมียม  
ลักษณะขา : ขาไม้ทรงแพล็ท  
ลักษณะลูกล้อ : ลูกล้อไนลอน สีดำ

■ BURGUNDY ■ BROWN



## PANDORA

PL-528H : เก้าอี้ผู้บริหารพนักพิงสูง "PANDORA"  
W79.0 x D66.0 x H126.0-136.0 CM.

โครงเก้าอี้ : เป็นโครงไม้ บุฟองน้ำ หุ้มด้วยหนังแท้ือตาเลียน  
แกนปรับระดับต่ำ-สูง : ใช้กแก๊สโครเมียม  
ลักษณะขา : ขาอลูมิเนียมขัดเงา ทรงแพล็ท  
ลักษณะลูกล้อ : ลูกล้อไนลอน สีดำ

■ BLACK



## PANDORA

PL-528M : เก้าอี้ผู้บริหาร "PANDORA"  
W79.0 x D66.0 x H109.0-119.0 CM.

โครงเก้าอี้ : เป็นโครงไม้ บุฟองน้ำ หุ้มด้วยหนังแท้ือตาเลียน  
แกนปรับระดับต่ำ-สูง : ใช้กแก๊สโครเมียม  
ลักษณะขา : ขาอลูมิเนียมขัดเงา ทรงแพล็ท  
ลักษณะลูกล้อ : ลูกล้อไนลอน สีดำ

■ BLACK



## CASA

PL-520 : เก้าอี้ผู้บริหาร "CASA"  
W65.0 x D66.0 x H116.0-126.0 CM.

โครงเก้าอี้ : เป็นโครงไม้ บุฟองน้ำ หุ้มด้วยหนังแท้ือตาเลียน  
แกนปรับระดับต่ำ-สูง : ใช้กแก๊สโครเมียม  
ลักษณะขา : ขาอลูมิเนียมขัดเงา ทรงแพล็ท  
ลักษณะลูกล้อ : ลูกล้อไนลอน สีดำ

■ BLACK





## WIGAN

PL-522H : เก้าอี้ผู้บริหาร พนักพิงสูง "WIGEN"  
W64.5 x D68.0 x H118.0-128.0 CM.

โครงเก้าอี้ : เป็นโครงไม้ บุฟองน้ำ หุ้มด้วยหนังแท้เฝ้าเคลื่อน  
แกนปรับระดับต่ำ-สูง : ใช้กแก๊สโครเมียม  
ลักษณะขา : ขาอลูมิเนียมขัดเงา ทรงแมงมุม  
ลักษณะลูกล้อ : ลูกล้อไนลอน สีดำ

■ BLACK



## AMSTERDAM

PL-513H : เก้าอี้ผู้บริหารพนักพิงสูง "AMSTERDAM"  
W79.0 x D78.5 x H122.0-128.5 CM.

โครงเก้าอี้ : เป็นโครงไม้ บุฟองน้ำ หุ้มด้วยหนังแท้เฝ้าเคลื่อน  
แกนปรับระดับต่ำ-สูง : ใช้กแก๊สสีดำ  
ลักษณะขา : ขาไม้ทรงพลีท สีวอลนัท  
ลักษณะลูกล้อ : ลูกล้อไนลอน สีดำ

■ BLACK



## KRISTER

PL-525H : เก้าอี้ผู้บริหาร พนักพิงสูง "KRISTER"  
W65.0 x D65.0 x H121.0-129.5 CM.

โครงเก้าอี้ : เป็นโครงไม้ บุฟองน้ำ หุ้มด้วยหนังแท้เฝ้าเคลื่อน  
แกนปรับระดับต่ำ-สูง : ใช้กแก๊สโครเมียม  
ลักษณะขา : ขาอลูมิเนียมขัดเงา ทรงแมงมุม  
ลักษณะลูกล้อ : ลูกล้อไนลอน สีดำ

■ BLACK

"ช่วงเวลาการทำงานส่วนใหญ่อยู่ในอิริยาบถการนั่ง เราจึงพิถีพิถันออกแบบเก้าอี้ให้เหมาะกับสรีระและรองรับท่าในทุการทำงานด้วยเก้าอี้ผู้บริหารพนักพิงสูง "KRISTER" เริ่มตั้งแต่ดีไซน์รูปแบบเก้าอี้ที่ดูทันสมัย คัดสรรวัสดุที่มีคุณภาพ พร้อมการคัดเลือกด้วยความประณีตชำนาญสามารถปรับล้อระดับการนั่งได้ถึง 4 ตำแหน่ง เพื่อให้เก้าอี้แต่ละตัวสามารถนั่งได้อย่างสบายตลอดทั้งวันและนำไปสู่การเพิ่มประสิทธิภาพในการทำงานได้อย่างลงตัว"



## WIGAN

PL-522L : เก้าอี้ผู้บริหาร พนักพิงต่ำ "WIGAN"  
W65.0 x D64.5 x H105.5-115.5 CM.

โครงเก้าอี้ : เป็นโครงไม้ บุฟองน้ำ หุ้มด้วยหนังแท้เฝ้าเคลื่อน  
แกนปรับระดับต่ำ-สูง : ใช้กแก๊ส โครเมียม  
ลักษณะขา : ขาอลูมิเนียมขัดเงา ทรงแมงมุม  
ลักษณะลูกล้อ : ลูกล้อไนลอน สีดำ

■ BLACK



## AMSTERDAM

PL-513L : เก้าอี้ผู้บริหารพนักพิงต่ำ "AMSTERDAM"  
W71.0 x D76.0 x H107.0-113.5 CM.

โครงเก้าอี้ : เป็นโครงไม้ บุฟองน้ำ หุ้มด้วยหนังแท้เฝ้าเคลื่อน  
แกนปรับระดับต่ำ-สูง : ใช้กแก๊สสีดำ  
ลักษณะขา : ขาไม้ทรงพลีท สีวอลนัท  
ลักษณะลูกล้อ : ลูกล้อไนลอน สีดำ

■ BLACK



## KRISTER

PL-525L : เก้าอี้ผู้บริหาร พนักพิงต่ำ "KRISTER"  
W65.5 x D63.0 x H104.5-113.0 CM.

โครงเก้าอี้ : เป็นโครงไม้ บุฟองน้ำ หุ้มด้วยหนังแท้เฝ้าเคลื่อน  
แกนปรับระดับต่ำ-สูง : ใช้กแก๊สโครเมียม  
ลักษณะขา : ขาอลูมิเนียมขัดเงา ทรงแมงมุม  
ลักษณะลูกล้อ : ลูกล้อไนลอน สีดำ

■ BLACK





## SYMPHONY

PL-512 : เก้าอี้ผู้บริหาร "SYMPHONY"  
W77.0 x D77.5 x H124.5-131.0 CM.

โครงเก้าอี้ : เป็นโครงไม้ พูฟองน้ำ หุ้มด้วยหนังแท้  
แกนปรับระดับต่ำ-สูง : โช๊คแก๊สสี่ตัว  
ลักษณะขา : ขาไม้ทรงแฟลท  
ลักษณะลูกล้อ : ลูกล้อไนลอน สีดำ

■ BLACK ■ BROWN



## HYPHEN

PL-521 : เก้าอี้ผู้บริหาร "HYPHEN"  
W61.5 x D64.0 x H119.0-131.0 CM.

โครงเก้าอี้ : เป็นโครงไม้ พูฟองน้ำ หุ้มด้วยหนังแท้  
แกนปรับระดับต่ำ-สูง : โช๊คแก๊สโครเมียม  
ลักษณะขา : ขาอลูมิเนียมขัดเงา ทรงแฟลท  
ลักษณะลูกล้อ : ลูกล้อไนลอน สีดำ

■ BLACK

"พูนักพิงกับเนาะ:นั่ง  
แจกส่วนระบนาการทำงานกัน"



"ตกโถยี่ฮ่าบย  
พ่นควบยบยให้ตัวคุณ"

## ARNO

PL-351 : เก้าอี้ผู้บริหาร "ARNO"  
W63.0 x D74.0 x H108.0-116.0 CM.

โครงเก้าอี้ : เป็นโครงไม้ พูฟองน้ำ หุ้มด้วยหนังพีวีซีสี่ตัว  
แกนปรับระดับต่ำ-สูง : โช๊คแก๊สโครเมียม  
ลักษณะขา : ขาอลูมิเนียมขัดเงา  
ลักษณะลูกล้อ : ลูกล้อ PU สีเทา

■ BLACK



"ตกโถยี่ฮ่าบย  
พ่นควบยบยให้ตัวคุณ"

## ARMSTRONG

PL-352 : เก้าอี้ผู้บริหาร "ARMSTRONG"  
W63.0 x D74.0 x H108.0-116.0 CM.

โครงเก้าอี้ : เป็นโครงไม้ พูฟองน้ำ หุ้มด้วยหนังพีวีซีสี่ตัว  
แกนปรับระดับต่ำ-สูง : โช๊คแก๊สโครเมียม  
ลักษณะขา : ขาอลูมิเนียมขัดเงา  
ลักษณะลูกล้อ : ลูกล้อ PU สีเทา

■ BLACK



"ตกโถยี่ฮ่าบย  
พ่นควบยบยให้ตัวคุณ"

## ASHTON II

PL-3531 : เก้าอี้ผู้บริหาร "ASHTON II"  
W63.0 x D74.0 x H112.0-120.0 CM.

โครงเก้าอี้ : เป็นโครงไม้ พูฟองน้ำ หุ้มด้วยหนังพีวีซีสี่ตัว  
แกนปรับระดับต่ำ-สูง : โช๊คแก๊สโครเมียม  
ลักษณะขา : ขาเหล็กชุบโครเมียม  
ลักษณะลูกล้อ : ลูกล้อ PU สีเทา

■ BLACK



"ตกโถยี่ฮ่าบย  
พ่นควบยบยให้ตัวคุณ"

## ALFRED

PL-361 : เก้าอี้ผู้บริหาร "ALFRED"  
W63.0 x D74.0 x H108.0-116.0 CM.

โครงเก้าอี้ : เป็นโครงไม้ พูฟองน้ำ หุ้มด้วยหนังพีวีซี  
แกนปรับระดับต่ำ-สูง : โช๊คแก๊สโครเมียม  
ลักษณะขา : ขาอลูมิเนียมขัดเงา  
ลักษณะลูกล้อ : ลูกล้อ PU สีเทา

■ BLACK ■ BROWN



# OFFICE CHAIR



01

**BRUNO-01 :**  
เก้าอี้ผู้บริหารหนักพิงสูง "BRUNO"  
W70.0 x D75.0 x H116.0-126.0 CM.  
■ BLACK  
■ BROWN



02

**BRUNO-02 :**  
เก้าอี้ผู้บริหารหนักพิงต่ำ "BRUNO"  
W70.0 x D73.0 x H95.0-105.0 CM.  
■ BLACK  
■ BROWN



03

**CLOVIA-01 :**  
เก้าอี้ผู้บริหารหนักพิงสูง "CLOVIA"  
W65.0 x D80.0 x H115.0-125.0 CM.  
■ BLACK



04

**CLOVIA-02 :**  
เก้าอี้ผู้บริหารหนักพิงต่ำ "CLOVIA"  
W65.0 x D70.0 x H95.0-105.0 CM.  
■ BLACK



05

**PL-190N :**  
เก้าอี้ผู้บริหาร "BOSTON"  
W75.0 x D80.0 x H111.5-119.5 CM.  
■ BLACK



06

**PL-192N :**  
เก้าอี้ผู้บริหาร "CALIPSO"  
W75.0 x D80.0 x H111.5-119.5 CM.  
■ BLACK



07

**MONIX II-01 :**  
เก้าอี้สำนักงานหนักพิงสูง "MONIX II"  
W55.0 x D62.0 x H108.0-116.0 CM.  
■ BLACK



08

**MONIX II-02 :**  
เก้าอี้สำนักงานหนักพิงต่ำ "MONIX II"  
W55.0 x D60.0 x H88.0-96.0 CM.  
■ BLACK



09

**MORRIS II-01 :**  
เก้าอี้สำนักงานหนักพิงสูง "MORRIS II"  
W55.0 x D62.0 x H108.0-116.0 CM.  
■ BLACK



10

**MORRIS II-02 :**  
เก้าอี้สำนักงานหนักพิงต่ำ "MORRIS II"  
W55.0 x D62.0 x H88.5-96.5 CM.  
■ BLACK



11

**PL-1781 :**  
เก้าอี้สำนักงาน "FEODOR"  
W60.0 x D63.0 x H116.0-124.0 CM.  
■ BLACK



12

**PL-311 :**  
เก้าอี้ผู้บริหาร "GARDON"  
W63.0 x D70.0 x H107.0-115.0 CM.  
■ BLACK



13

**PACIO-01 :**  
เก้าอี้ผู้บริหารหนักพิงสูง "PACIO"  
W64.0 x D75.0 x H113.0-121.0 CM.  
■ BLACK



14

**PACIO-02 :**  
เก้าอี้ผู้บริหารหนักพิงต่ำ "PACIO"  
W64.0 x D71.0 x H94.0-102.0 CM.  
■ BLACK



15

**PARAGON-01 :**  
เก้าอี้ผู้บริหารหนักพิงสูง "PARAGON"  
W64.0 x D73.0 x H118.0-130.0 CM.  
■ BLACK



16

**PARAGON-02 :**  
เก้าอี้ผู้บริหารหนักพิงต่ำ "PARAGON"  
W60.0 x D67.0 x H93.0-105.0 CM.  
■ BLACK



17

**PARAGON-03 :**  
เก้าอี้รับรอง "PARAGON"  
W58.0 x D68.0 x H90.0 CM.  
■ BLACK



**18**

**PALACE-01 :**  
เก้าอี้ผู้บริหารหนักฟุ้งสูง "PALACE"  
W64.0 x D73.0 x H118.0-130.0 CM.  
BLACK



**19**

**PALACE-02 :**  
เก้าอี้ผู้บริหารหนักฟุ้งต่ำ "PALACE"  
W60.0 x D67.0 x H93.0-105.0 CM.  
BLACK



**20**

**PALACE-03 :** เก้าอี้รับรอง "PALACE"  
W59.0 x D69.0 x H89.0 CM.  
BLACK



**21**

**PEGASUS-01 :**  
เก้าอี้ผู้บริหารหนักฟุ้งสูง "PEGASUS"  
W64.0 x D73.0 x H118.0-130.0 CM.  
BLACK



**22**

**PEGASUS-02 :**  
เก้าอี้ผู้บริหารหนักฟุ้งต่ำ "PEGASUS"  
W60.0 x D67.0 x H93.0-105.0 CM.  
BLACK



**23**

**PEGASUS-03 :**  
เก้าอี้รับรอง "PEGASUS"  
W58.0 x D68.0 x H87.0 CM.  
BLACK



สามารถยกขึ้น-ลงได้

**24**

**PL-124 :**  
เก้าอี้สำนักงาน "THUNDER"  
W63.5 x D63.5 x H112.0-120.0 CM.  
BLACK



**25**

**PL-128 :**  
เก้าอี้ผู้บริหาร "GRANDIO"  
W63.0 x D64.0 x H118.0-126.0 CM.  
BLACK



ที่เท้าแขนสามารถปรับระดับกับสูง-ต่ำได้  
ด้วยปุ่มคลิกลิ้น บริเวณด้านข้างของแขนทั้ง 2 ข้าง

**26**

**PL-129 :**  
เก้าอี้สำนักงาน "MAXNET"  
W67.0 x D61.0 x H116.0-124.0 CM.  
DARK GRAY



**27**

**PEGUZE-01 :**  
เก้าอี้ผู้บริหารหนักฟุ้งสูง "PEGUZE"  
W61.5 x D77.0 x H115.0-125.0 CM.  
BLACK



**28**

**PEGUZE-02 :**  
เก้าอี้ผู้บริหารหนักฟุ้งต่ำ "PEGUZE"  
W59.0 x D68.0 x H93.0-103.0 CM.  
BLACK



**29**

**PEGUZE-03 :**  
เก้าอี้รับรอง "PEGUZE"  
W58.5 x D67.5 x H94.5 CM.  
BLACK



**30**

**PL-122 :**  
เก้าอี้สำนักงาน "MERRY"  
W61.0 x D59.0 x H111.0-121.0 CM.  
BLACK



**31**

**JET BLACK-01 :**  
เก้าอี้ผู้บริหารหนักฟุ้งสูง "JET BLACK"  
W66.0 x D76.0 x H118.0-126.0 CM.  
BLACK



**32**

**JET BLACK-02 :**  
เก้าอี้ผู้บริหารหนักฟุ้งต่ำ "JET BLACK"  
W66.0 x D76.0 x H105.0-113.0 CM.  
BLACK



**33**

**PL-1341 :**  
เก้าอี้สำนักงาน "TEENY"  
W55.0 x D54.0 x H85.0-95.0 CM.  
BLACK



**34**

**PL-133 :**  
เก้าอี้สำนักงาน "WISPY"  
W41.5 x D52.5 x H83.5-93.5 CM.  
BLACK



**35**

**PL-1731 :**  
เก้าอี้สำนักงาน "KENDAL"  
W57.0 x D60.0 x H90.0-100.0 CM.  
BLACK



**36**

**PP-120 :**  
เก้าอี้สำนักงาน "MAXIS"  
W57.5 x D59.0 x H111.0-121.0 CM.  
BLACK



**37**

**PL-1721 :**  
เก้าอี้สำนักงาน "BRANDO"  
W63.0 x D62.0 x H122.0-132.0 CM.  
DARK GRAY

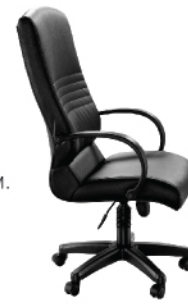

**38**

**STAR-3300 :**  
เก้าอี้สำนักงานพนักพิงสูง  
W63.5 x D69.0 x H114.0-126.0 CM.  
BLACK



**39**

**STAR-3302 :**  
เก้าอี้สำนักงานพนักพิงต่ำ  
W63.5 x D69.0 x H97.0-109.0 CM.  
BLACK



**40**

**TRENDY-910 :**  
เก้าอี้สำนักงาน  
W51.0 x D48.0 x H75.0-87.0 CM.  
BLACK  
RED



**41**

**PL-1732 :**  
เก้าอี้สำนักงาน "KENNETH"  
W57.0 x D59.0 x H91.0-101.0 CM.  
BLACK



**42**

**PL-138 :**  
เก้าอี้สำนักงาน "MONDEO"  
W57.0 x D61.0 x H92.0-102.0 CM.  
RED  
BLUE  
BLACK



**43**

**PL-143 :**  
เก้าอี้สำนักงาน "WILBUR"  
W60.0 x D60.0 x H86.0-96.0 CM.  
BLACK



**44**

**PL-144 :**  
เก้าอี้สำนักงาน "STRONG"  
W59.5 x D63.5 x H94.5-104.5 CM.  
BLACK  
GREEN  
ORANGE



**45**

**PL-148 :**  
เก้าอี้สำนักงาน "THEO"  
W58.0 x D55.0 x H90.0-98.0 CM.  
BLACK



**46**

**PL-149P :**  
เก้าอี้สำนักงาน "DAPPER"  
W58.0 x D56.0 x H91.0-98.5 CM.  
BLACK



**47**

**PL-151 :**  
เก้าอี้สำนักงาน "OMEGA"  
W62.0 x D62.0 x H92.5-104.5 CM.  
BLACK  
RED  
BLUE



**48**

**PL-152 :**  
เก้าอี้รับรอง "OMEGA"  
W52.0 x D68.0 x H93.0 CM.  
BLACK  
RED  
BLUE



**49**

**PL-152A :**  
เก้าอี้รับรอง "OMEGA" แบบมีเท้าแขน  
W62.0 x D68.0 x H93.0 CM.  
BLACK  
RED  
BLUE



**50**

**PL-170 N :**  
เก้าอี้สำนักงาน "NET"  
W55.0 x D54.0 x H86.0-98.0 CM.  
BLACK  
GREEN



**51**

**PL-172 N :**  
เก้าอี้สำนักงาน "HI-NET"  
W58.0 x D58.5 x H116.0-124.0 CM.  
BLACK  
GREEN



**52**

**PL-161H :**  
เก้าอี้สำนักงานพนักพิงสูง "HARLEY"  
W57.0 x D64.0 x H106.0-114.0 CM.  
BROWN



**53**

**PL-161L :**  
เก้าอี้สำนักงานพนักพิงต่ำ "HARLEY"  
W57.0 x D59.0 x H88.5-96.5 CM.  
BROWN

**54**

PL-173 :  
เก้าอี้สำนักงาน "FLEXI"  
W62.0 x D56.0 x H92.0-100.0 CM.  
BLACK

**55**

PL-174 :  
เก้าอี้สำนักงาน "EDEN"  
W59.0 x D59.5 x H88.5-96.5 CM.  
BLACK

**56**

PL-178 :  
เก้าอี้สำนักงานพนักพิงสูง "DYNAMIC"  
W62.0 x D59.0 x H107.5-115.5 CM.  
BLACK

**57**

PL-210 :  
เก้าอี้สำนักงาน "SMART-1"  
W57.0 x D58.0 x H83.0 CM.  
BLACK

**58**

PL-210V :  
เก้าอี้รับรอง "SMART-1"  
W57.0 x D59.0 x H90.0 CM.  
BLACK

**59**

PL-211 :  
เก้าอี้รับรอง "BINGO"  
W50.0 x D60.0 x H90.0 CM.  
BLACK  
BLUE

**60**

PL-211A :  
เก้าอี้รับรอง "BINGO" แบบมีเท้าแขน  
W56.0 x D60.0 x H90.0 CM.  
BLACK  
BLUE

**61**

PL-212 :  
เก้าอี้รับรอง "GUEST"  
W48.0 x D62.0 x H90.0 CM.  
BLACK

**62**

PL-212A :  
เก้าอี้รับรอง "GUEST" แบบมีเท้าแขน  
W56.0 x D62.0 x H90.0 CM.  
BLACK

**63**

PL-213 :  
เก้าอี้สำนักงาน "GUEST"  
W57.0 x D59.0 x H90.0-102.0 CM.  
BLACK

**64**

PL-214 :  
เก้าอี้สำนักงาน "PRETTY"  
W57.0 x D60.0 x H88.0 CM.  
VIOLET  
GREEN  
BLUE  
RED

**65**

PL-220 :  
เก้าอี้สำนักงาน "ZELECT"  
W56.5 x D59.0 x H85.0-97.0 CM.  
BLACK  
RED  
BLUE

**66**

PL-222 :  
เก้าอี้สำนักงาน "SUGUS"  
W54.0 x D58.0 x H88.0-100.0 CM.  
BLACK  
GREEN  
ORANGE

**67**

PL-312 :  
เก้าอี้ผู้บริหาร "WAGON"  
W65.0 x D68.5 x H109.0-117.0 CM.  
BLACK

**68**

PL-314 :  
เก้าอี้สำนักงาน "NOVEL"  
W62.0 x D64.0 x H115.0-125.0 CM.  
BLACK

**69**

TERMINAL-01 :  
เก้าอี้สำนักงานพนักพิงสูง "TERMINAL"  
W67.0 x D70.0 x H120.0-132.0 CM.  
BLACK  
BLUE

**70**

TERMINAL-02 :  
เก้าอี้สำนักงานพนักพิงต่ำ "TERMINAL"  
W64.0 x D67.0 x H93.0-105.0 CM.  
BLACK  
BLUE

**71**

TERMINAL-03 :  
เก้าอี้รับรอง "TERMINAL"  
แบบมีเท้าแขน  
W64.0 x D57.0 x H93.0 CM.  
BLACK  
BLUE



72

**VENUS-2300 :**  
เก้าอี้สำนักงานพนักพิงสูง  
W62.0 x D60.0 x H112.0-124.0 CM.  
BLACK



73

**VENUS-2302 :**  
เก้าอี้สำนักงานพนักพิงต่ำ  
W62.0 x D60.0 x H95.0-107.0 CM.  
BLACK



74

**TRENDY-900P :**  
เก้าอี้สำนักงาน  
W43.0 x D49.5 x H81.0-92.0 CM.  
BLACK



75

**VENUS-2400 :**  
เก้าอี้สำนักงานพนักพิงสูง  
W62.0 x D60.0 x H112.0-124.0 CM.  
BLACK  
BLUE



76

**VENUS-2402 :**  
เก้าอี้สำนักงานพนักพิงต่ำ  
W62.0 x D60.0 x H95.0-107.0 CM.  
BLACK  
BLUE



77

**PL-112 :**  
เก้าอี้สำนักงาน "KIDDIE"  
W43.5 x D39.0 x H73.0-88.0 CM.  
BLACK  
WHITE



78

**PL-113 :**  
เก้าอี้สำนักงาน "ROCKET"  
W43.0 x D48.0 x H75.0-82.5 CM.  
BLACK  
GREEN  
ORANGE  
WHITE



79

**ESTRA-3600 :**  
เก้าอี้สำนักงานพนักพิงสูง "ESTRA"  
W62.0 x D68.0 x H116.0-128.0 CM.  
BLUE/BLACK  
RED/BLACK  
BLACK/GRAY



80

**ESTRA-3602 :**  
เก้าอี้สำนักงานพนักพิงต่ำ "ESTRA"  
W62.0 x D68.0 x H93.0-105.0 CM.  
BLUE/BLACK  
RED/BLACK  
BLACK/GRAY



81

**STAR-3400 :**  
เก้าอี้สำนักงานพนักพิงสูง  
W63.5 x D69.0 x H115.0-127.0 CM.  
BLACK GRAY



82

**STAR-3402 :**  
เก้าอี้สำนักงานพนักพิงต่ำ  
W63.5 x D69.0 x H96.0-108.0 CM.  
BLACK GRAY



83

**CC-122 :** เก้าอี้รับรอง (FABRIC)  
W54.0 x D59.0 x H79.0 CM.  
BLACK GRAY



84

**CC-123 :** เก้าอี้รับรอง (PVC)  
W54.0 x D59.0 x H79.0 CM.  
BLACK



85

**CC-124 :** เก้าอี้รับรอง  
W53.0 x D55.0 x H79.0 CM.  
BLACK  
RED



86

**CC-130 :** เก้าอี้รับรอง  
W55.0 x D58.0 x H79.5 CM.  
BLACK



ลักษณะขณะจัดเก็บ



WWW.SURE-FURNITURE.COM

บริษัท บี.ซี.เอฟ. แกรนด์วิวด์ จำกัด : เลขที่ 1/23, 1/34 หมู่ 7 ซ.เพชรเกษม 122 ก.เพชรเกษม ต.อ่อนนุช อ.กรุมาเขต จ.สมุทรสาคร 74130  
CUSTOMER SERVICE. 0-2118-2888 WWW.SURE-FURNITURE.COM ติดตามความเคลื่อนไหวและข่าวสารต่างๆ ได้ที่ WWW.FACEBOOK.COM/FURNITUREBCF  
surefurniture Tube www.youtube.com/c/SureFurniturechannel

\* ทางบริษัทของสงวนสิทธิ์ ในการเปลี่ยนแปลงราคา และรายละเอียดของสินค้าโดยมิต้องแจ้งให้ทราบล่วงหน้า รวมทั้งข้อผิดพลาดอันเนื่องมาจากการพิมพ์ สินค้าขาดตลาด สินค้ายกเลิกการผลิต

\*\* ทางบริษัทของสงวนสิทธิ์ ในกรณีที่สินค้าถึงกับภาพในแคตตาล็อกมีความแตกต่างกัน \*\*\* ทางบริษัทของสงวนสิทธิ์ ในกรณีความผิดพลาดของขนาดและสีของสินค้าในแคตตาล็อก



WWW.SURE-FURNITURE.COM



บริษัท บี.อี.เอฟ. แกรนด์วิวด์ จำกัด : เลขที่ 1/23, 1/34 หมู่ 7 ซ.เพชรเกษม 122 ก.ม.เพชรเกษม ต.อินทนิล อ.กรรพินthem จ.สมุทรสาคร 74130  
 CUSTOMER SERVICE. 0-2118-2888 WWW.SURE-FURNITURE.COM ติดตามความเคลื่อนไหวและข่าวสารต่างๆ ได้ที่ WWW.FACEBOOK.COM/FURNITUREBCF

surefurniture www.youtube.com/c/SureFurniturechannel

\* ทางบริษัทขอสงวนสิทธิ์ ในภาระเปลี่ยนแปลงราคา และรายละเอียดของสินค้าโดยมีตัวจริงที่การณสว่างจ้า รวมทั้งยังผิดพลาดขึ้นเนื่องจากการพิมพ์ สินค้าขาดตลาด สินค้ายกเลิกการผลิต  
 \*\* ทางบริษัทขอสงวนสิทธิ์ ในกรณีที่มีสินค้าจริงกับภาพในแคตตาล็อกมีความแตกต่างกัน \*\*\* ทางบริษัทขอสงวนสิทธิ์ ในกรณีความผิดพลาดของขนาดและสีของสินค้าในแคตตาล็อก

# LOFT

SHELVE

- โครงชั้น เป็นไม้ PB ความหนา 25 มม. เคลือบปิดผิวด้วยเมลามีน ปิดขอบด้วย PVC หนา 1 มม. ขอบลคมโดยรอบ
- แผ่นหลัง เป็นแผ่นเหล็กหนา 0.7 มม. ผนังสี EPOXY POWDER COATING PUNCH ทะลุเป็นช่องขนาด 12x12 มม.



HB-8121

ชั้นวางของอเนกประสงค์

W.120.0 x D.30.0 x H.165.0 CM.

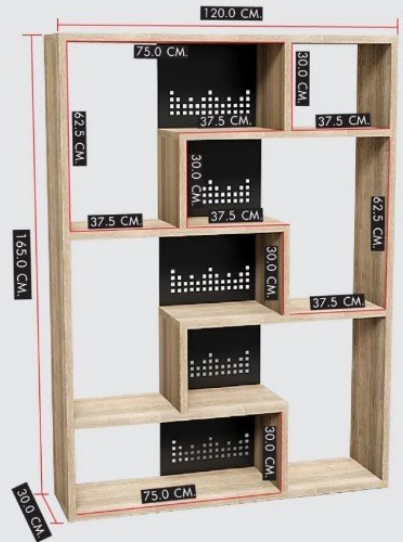

# LOFT

SHELVE

- โครงชั้น เป็นไม้ PB ความหนา 25 มม. เคลือบปิดผิวด้วยวัสดุเมลามีน ปิดขอบด้วย PVC หนา 1 มม. ขอบลคมโดยรอบ
- แผ่นหลัง เป็นแผ่นเหล็กหนา 0.7 มม. ผนัง EPOXY POWDER COATING PUNCH ระบุเป็นร่องขนาด 12x12 มม.

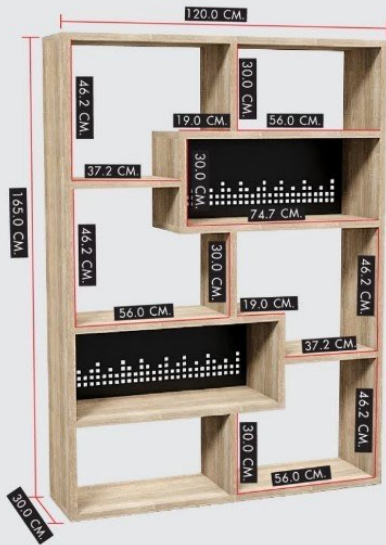

\*\* ระบุของสินค้า อาจมีขนาดคลาดเคลื่อนจากที่ระบุในตาราง



HB-8122

ชั้นวางของอเนกประสงค์  
W.120.0 x D.30.0 x H.165.0 CM.

# LOFT

SHELVE

- โครงชั้น เป็นไม้ PB ความหนา 25 มม. เคลือบปิดผิวด้วยวัสดุเมลามีน ปิดขอบด้วย PVC หนา 1 มม. ขอบลคมโดยรอบ
- แผ่นหลัง เป็นแผ่นเหล็กหนา 0.7 มม. ผนัง EPOXY POWDER COATING PUNCH กระจุกเป็นร่องขนาด 12x12 มม.



HB-8123

ชั้นวางของอเนกประสงค์

W.120.0 x D.30.0 x H.165.0 CM.

# LOFT

SHELVE

- โครงชั้น เป็นไม้ PB ความหนา 25 มม. เคลือบปิดผิวด้วยเมลามีน ปิดขอบด้วย PVC หนา 1 มม. ขอบกลมโดยรอบ
- แผ่นหลัง เป็นแผ่นเหล็กหนา 0.7 มม. พ่นสี EPOXY POWDER COATING PUNCH ระบุเป็นร่องขนาด 12x12 มม.

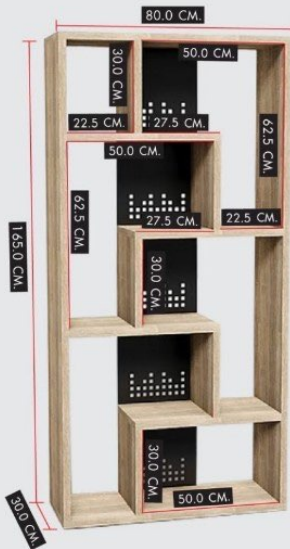

HB-8111

ชั้นวางของอเนกประสงค์  
W.80.0 x D.30.0 x H.165.0 CM.

# LOFT

SHELVE

- โครงชั้น เป็นไม้ PB ความหนา 25 มม. เคลือบปิดผิวด้วยเมลามีน ปิดขอบด้วย PVC หนา 1 มม. ขอบลอบคมโดยรอบ
- แผ่นหลัง เป็นแผ่นเหล็กหนา 0.7 มม. ฟิล์มสี EPOXY POWDER COATING PUNCH ทะลุเป็นช่องขนาด 12x12 มม.



HB-8112

ชั้นวางของอเนกประสงค์

W.80.0 x D.30.0 x H.165.0 CM.



\*\* ระยะเวลาในคำ อาจมีความคลาดเคลื่อนจากที่ระบุในเอกสาร

# LOFT

SHELVE

- โครงชั้น เป็นไม้ PB ความหนา 25 มม. เคลือบปิดผิวด้วยเมลามีน ปิดขอบด้วย PVC หนา 1 มม. ขอบลมนบโดยรอบ
- แผ่นกั้นหลังเล็ก เป็นไม้ PB ความหนา 16 มม. เคลือบปิดผิวด้วยเมลามีน ปิดขอบด้วย PVC หนา 0.5 มม.
- แผ่นกั้นหลังใหญ่ เป็นแผ่นเหล็กหนา 0.7 มม. พ่นสี EPOXY POWDER COATING PUNCH ทะลุเป็นช่องขนาด 12x12 มม.



\*\* ราคายังไม่รวมค่าจัดส่งและค่าติดตั้งจากโรงงาน



HB-8113

ชั้นวางของอเนกประสงค์  
W.80.0 x D.30.0 x H.165.0 CM.



WWW.SURE-FURNITURE.COM

# LOFT

SERIES



WWW.SURE-FURNITURE.COM

HB-8011

โต๊ะทำงานโล่ง

W.120.0 x D.60.0 x H.75.0 CM.



# LOFT

DESK

- แผ่นหน้าโต๊ะเป็นไม้ PB ความหนา 25 มม. เคลือบปิดผิวด้วยเมลามีน ปิดขอบด้วย PVC หนา 1 มม. ขอบลบคมโดยรอบ
- โครงขาโต๊ะและคาน เป็นเหล็กท่อนเหลี่ยม ผนัง EPOXY POWDER COATING
- แผ่นหลังกันปี เป็นแผ่นเหล็กหนา 0.6 มม.

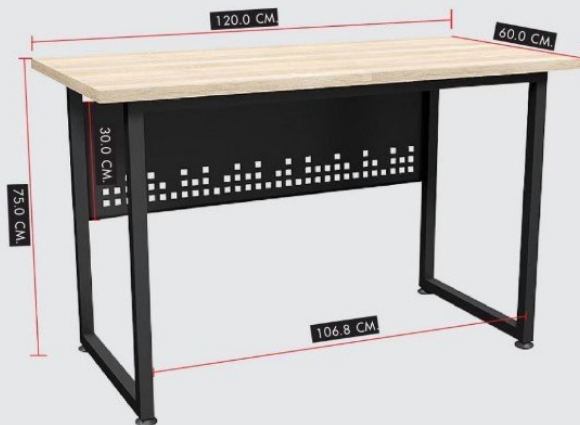

\*\* ระบุองศาในภาพ อาจมีความคลาดเคลื่อนจากที่ระบุในเอกสาร



## HB-8012

โต๊ะทำงานโล่งพร้อมกันตัก  
W.120.0 x D.60.0 x H.96.8 CM.

# LOFT

— DESK —

- แผ่นหน้าโต๊ะเป็นไม้ PB ความหนา 25 มม. เคลือบปิดผิวด้วยเมลามีน ปิดขอบด้วย PVC หนา 1 มม. ขอบลมนกโดยรอบ
- โครงขาโต๊ะและคาน เป็นเหล็กท่อเหลี่ยม พ่นสี EPOXY POWDER COATING
- แผ่นกันตัก เป็นแผ่นเหล็กหนา 1.5 มม. พ่นสี EPOXY POWDER COATING PUNCH ทะลุเป็นช่องขนาด 12x12 มม.
- แผ่นหลังกันมือ เป็นไม้ PB หนา 16 มม. เคลือบปิดผิวด้วยเมลามีน ปิดขอบด้วย PVC หนา 0.5 มม.



\*\* ระยะเวลาในการ อาจมีความคลาดเคลื่อนจากที่ระบุในเอกสาร

## HB-8013

โต๊ะทำงาน 1 ลีนชัก 2 ช่องโล่ง  
W.120.0 x D.60.0 x H.78.0 CM.



# LOFT

— DESK —

- แผ่นหน้าโต๊ะเป็นไม้ PB ความหนา 16 มม. เคลือบปิดผิวด้วยเมลามีน ปิดขอบด้วย PVC หนา 1 มม. ขอบกลมโดยรอบ
- โครงขาโต๊ะและบาน เป็นเหล็กท้อเคลือบพ่นสี EPOXY POWDER COATING
- ชุดลิ้นชัก เป็นไม้ PB ความหนา 16 มม. เคลือบปิดผิวด้วยเมลามีน ปิดขอบด้วย PVC หนา 0.5 มม. (ลิ้นชักแบบกดกระเดื่อง)



\*\* รายละเอียดสินค้า อาจมีความคลาดเคลื่อนจากที่ระบุในเอกสาร



HB-8014

โต๊ะทำงานโล่งพร้อมกันตัก  
W.120.0 x D.60.0 x H.78.0 CM.



\*\* ระยะเวลาสินค้า อาจมีความคลาดเคลื่อนจากที่ระบุในเอกสาร

LOFT  
— DESK —

- แผ่นหน้าโต๊ะเป็นไม้ PB ความหนา 16 มม. เคลือบปิดผิวด้วยเมลามีน ปิดขอบด้วย PVC หนา 1 มม. ขอบลมนกโดยรอบ
- โครงขาโต๊ะและกาน เป็นเหล็กท้อเคลือบพ่นสี EPOXY POWDER COATING
- ชุดลิ้นชัก เป็นไม้ PB ความหนา 16 มม. เคลือบปิดผิวด้วยวัสดุเมลามีน ปิดขอบด้วย PVC หนา 0.5 มม. (ลิ้นชักแบบกดกระเดื่อง)

# HB-8021

โต๊ะทำงานโล่ง 80 ซม.

W.80.0 x D.60.0 x H.75.0 CM.



## LOFT — DESK —

- แผ่นหน้าโต๊ะเป็นไม้ PB ความหนา 25 มม. เคลือบปิดผิวด้วยเมลามีน ปิดขอบด้วย PVC หนา 1 มม. ขอบลมนคมโดยรอบ
- โครงขาโต๊ะและกาน เป็นเหล็กท่อเหลี่ยม ผนัง EPOXY POWDER COATING
- ฉากเหล็กกันโครงมุมด้านหลัง ทำด้วยวัสดุแผ่นเหล็กหนา ผนังขึ้นรูปสามเหลี่ยม PUNCH ทะลุเป็นช่อง ผนัง EPOXY POWDER COATING
- มี Grommet ไว้สำหรับร้อยสายไฟ 1 ช่อง



\*\* รายละเอียดอื่นๆ อาจมีความแตกต่างจากที่ระบุในเอกสาร



## HB-8022

โต๊ะทำงานโล่ง 90 ซม.

W.90.0 x D.60.0 x H.75.0 CM.



\*\* ระบุของสินค้า อาจมีความคลาดเคลื่อนจากที่ระบุในเอกสาร

# LOFT

— DESK —

- แผ่นหน้าโต๊ะเป็นไม้ PB ความหนา 25 มม. เคลือบปิดผิวด้วยสติกด้วยเมลามีน ปิดขอบด้วย PVC หนา 1 มม. ขอบลบคมโดยรอบ
- โครงขาโต๊ะและคาน เป็นเหล็กท่อเหลี่ยม พ่นสี EPOXY POWDER COATING
- ฉากเหล็กกันโครงมุมด้านหลัง ทำด้วยวัสดุแผ่นเหล็กหนา พับขึ้นรูปลามบ์เหลี่ยม PUNCH ทะลุเป็นร่อง พ่นสี EPOXY POWDER COATING
- มี Grommet ไว้สำหรับร้อยสายไฟ 1 ช่อง

## HB-8023

โต๊ะทำงานโล่ง 120 ซม.

W.120.0 x D.60.0 x H.75.0 CM.



# LOFT

— DESK —

- แผ่นหน้าโต๊ะเป็นไม้ PB ความหนา 25 มม. เคลือบปิดผิวด้วยเมลามีน ปิดขอบด้วย PVC หนา 1 มม. ขอบลบคมโดยรอบ
- โครงขาโต๊ะและแกน เป็นเหล็กท่อเหลี่ยม ผนัง EPOXY POWDER COATING
- ฉากเหล็กกันโครงมุมด้านหลัง ทำด้วยวัสดุแผ่นเหล็กหนา พับขึ้นรูปสามเหลี่ยม PUNCH ทุกลิ้นร่อง ผนัง EPOXY POWDER COATING
- มี Grommet ไว้สำหรับร้อยสายไฟ 2 ช่อง



\*\* รายละเอียดอื่นๆ อาจมีความแตกต่างจากที่ระบุในเอกสาร



## HB-8024

โต๊ะทำงานโล่ง 150 ซม.

W.150.0 x D.60.0 x H.75.0 CM.



# LOFT

— DESK —

- แผ่นหน้าโต๊ะเป็นไม้ PB ความหนา 25 มม. เคลือบปิดผิวด้วยเมลามีน ปิดขอบด้วย PVC หนา 1 มม. ขอบลบคมโดยรอบ
- โครงขาโต๊ะและคาน เป็นเหล็กท่อเหลี่ยม ผนัง EPOXY POWDER COATING
- ฉากเหล็กกันโครงมุมด้านหลัง ทำด้วยวัสดุแผ่นเหล็กหนา พับขึ้นรูปลามเคลือบ PUNCH ทะลุเป็นช่อง ผนัง EPOXY POWDER COATING
- มี Grommet ไว้สำหรับร้อยสายไฟ 2 ช่อง

\*\* ระยะเวลาสินค้า อาจมีความคลาดเคลื่อนจากที่ระบุในเอกสาร



# DESIGN FOR NEW WAY OF LIFE

เราออกแบบเพื่อตอบสนองความต้องการใช้งาน...  
วิถีคนเมืองในปัจจุบัน ยุคสมัยเปลี่ยนก็ส่งผลให้  
วิถีชีวิตเปลี่ยน การออกแบบเฟอร์นิเจอร์ให้เหมาะสม  
ถือว่าเป็นสิ่งสำคัญ

**WORKK**

จึงมีไอเดียการดีไซน์ให้เหมาะสมกับไลฟ์สไตล์  
กับพฤติกรรมที่เปลี่ยนไปเพื่อชีวิตที่สะดวกสบาย  
และปลอดภัย



HAPPY WORK...  
**WORKK**  
by

**Office** โต๊ะทำงานผู้บริหาร ตู้เอกสาร  
โต๊ะทำงาน โต๊ะคอมพิวเตอร์  
โต๊ะประชุม เคาน์เตอร์  
เก้าอี้ผู้บริหาร

**Living** ชั้นวางของอนกประสงค์  
ชุดตุ๊กตาริว



# EXECUTIVE DESK



KDK-2822 : โต๊ะทำงานผู้บริหาร  
W 283.0 x D 99.0 x H 75.0 CM.  
PRICE : 44,000.-



มีอู๋จับทำจากอลูมิเนียมขัด  
สีรูป ซุป ANODIZED



ขาอัลลอย ซุปโครเมียม  
ปรับระดับได้ แข็งแรง ทนทาน



รางลิ้นชักและบานพับ ปิดนุ่มนวล  
ด้วยระบบ SOFT CLOSE SYSTEM



มีช่องร้อยสายไฟหรือ  
สายอุปกรณ์สื่อสารต่างๆ



FRONT



BACK

# CABINET & CORNER DESK



**KCH-811** : ตู้เอกสารสูง 4 บานเปิด บน-ล่าง  
 W 80.0 x D 40.0 x H 187.0 CM.  
**PRICE : 9,000.-**



**KCL-810** : ตู้เอกสารเตี้ย 2 บานเปิด  
 W 80.0 x D 40.0 x H 83.0 CM.  
**PRICE : 4,950.-**



**KCL-1060** : ตู้เอกสารเตี้ย 2 บานเปิด  
 10 ลิ้นชัก แยกประเภท  
 W 107.0 x D 40.0 x H 83.0 CM.  
**PRICE : 9,400.-**



**KCM-810** : ตู้เอกสารกลาง 2 บานเปิด  
 W 80.0 x D 40.0 x H 113.0 CM.  
**PRICE : 6,250.-**



**KCN-700** : โต๊ะ-ต่อเข้ามุม  
 W 70.0 x D 70.0 x H 75.0 CM.  
**PRICE : 3,150.-**

# OFFICE DESK

## KDK-1202 :

โต๊ะทำงาน 1.20 M. ตู้ลิ้นชักขวา  
W 120.0 x D 60.0 x H 75.0 CM.  
PRICE : 7,400.-



FRONT



BACK

## KDK-1602 :

โต๊ะทำงาน 1.60 M. ตู้ลิ้นชักขวา  
W 160.0 x D 80.0 x H 75.0 CM.  
PRICE : 11,000.-



FRONT



BACK

## KDK-1622 :

โต๊ะทำงาน 1.60 M. ตู้ลิ้นชักซ้าย-ขวา  
W 160.0 x D 80.0 x H 75.0 CM.  
PRICE : 14,500.-



FRONT



BACK

## KTR-1818 :

โต๊ะทำงาน 1.80 M. ตู้แอลขวา  
W 180.0 x D 180.0 x H 75.0 CM.  
PRICE : 17,800.-



FRONT



BACK

# COMPUTER DESK

**KCD-860** : โต๊ะคอมพิวเตอร์ 80 CM.  
 W 80.0 x D 60.0 x H 75.0 CM.  
**PRICE : 3,850.-**



FRONT



BACK

**KCD-1202** : โต๊ะคอมพิวเตอร์  
 1.20 M ตู้ลิ้นชักขวา  
 W 120.0 x D 60.0 H 75.0 CM.  
**PRICE : 8,300.-**



FRONT



BACK

# CONFERENCE TABLE



**KCF-2412** : โต๊ะประชุม 2.40 M.  
 W 240.0 x D 120.0 x H 75.0 CM.  
**PRICE : 12,000.-**



# COUNTER SET



**KCT-120** : ชุดเคาน์เตอร์ 1.20 M.  
W 120.0 x D 70.0 x H 105.0 CM.  
**PRICE : 10,800.-**



FRONT



BACK

**KCT-160** : ชุดเคาน์เตอร์ 1.60 M.  
W 160.0 x D 70.0 x H 105.0 CM.  
**PRICE : 18,800.-**



FRONT



BACK

## EXECUTIVE CHAIR



**WK-301** : เก้าอี้ผู้บริหาร "CHRISTOPHER"  
W 63.0 x D 74.0 x H 112.0-120.0 CM  
**PRICE : 7,750.-**

# MULTIPURPOSE SHELF



**KS-801** : ชั้นวางของอเนกประสงค์ 80 CM.  
W 80.0 x D 30.0 x H 165.0 CM  
**PRICE : 5,400.-** กราฟท์ โซน



**KS-802** : ชั้นวางของอเนกประสงค์ 80 CM.  
W 80.0 x D 30.0 x H 165.0 CM  
**PRICE : 5,750.-** กราฟท์ โซน



**KS-1201** : ชั้นวางของอเนกประสงค์ 120 CM.  
W 120.0 x D 30.0 x H 165.0 CM.  
**PRICE : 7,000.-** กราฟท์ โซน



**KS-1202** : ชั้นวางของอเนกประสงค์ 120 CM.  
W 120.0 x D 30.0 x H 165.0 CM.  
**PRICE : 7,500.-** กราฟท์ โซน

## MULTIPURPOSE SHELF

ชั้นวางของอเนกประสงค์

โอบเดี๋ยวน มีชีวิตชีวา

ด้วยลายไม้ “ZONO”

ที่ได้รับการรังสรรค์จาก

รูปแบบอันเรียบง่าย

ดีไซน์โดดเด่น สะดุดตา

เพื่อประโยชน์การใช้สอย

พร้อมให้คุณสัมผัส

ถึงการออกแบบและ

การใช้สอยที่ลงตัว

# COMPUTER DESK

**KCD-860** : โต๊ะคอมพิวเตอร์ 80 CM.  
 W 80.0 x D 60.0 x H 75.0 CM.  
**PRICE : 3,850.-**



FRONT



BACK

**KCD-1202** : โต๊ะคอมพิวเตอร์  
 1.20 M ตู้อินซึกขวา  
 W 120.0 x D 60.0 H 75.0 CM.  
**PRICE : 8,300.-**



FRONT



BACK

# CONFERENCE TABLE



**KCF-2412** : โต๊ะประชุม 2.40 M.  
 W 240.0 x D 120.0 x H 75.0 CM.  
**PRICE : 12,000.-**



# COUNTER SET



**KCT-120** : ชุดเคาน์เตอร์ 1.20 M.  
W 120.0 x D 70.0 x H 105.0 CM.  
**PRICE : 10,800.-**



FRONT



BACK

**KCT-160** : ชุดเคาน์เตอร์ 1.60 M.  
W 160.0 x D 70.0 x H 105.0 CM.  
**PRICE : 18,800.-**



FRONT



BACK

## EXECUTIVE CHAIR



**WK-301** : เก้าอี้ผู้บริหาร "CHRISTOPHER"  
W 63.0 x D 74.0 x H 112.0-120.0 CM  
**PRICE : 7,750.-**

# MULTIPURPOSE SHELF



**KS-801** : ชั้นวางของอเนกประสงค์ 80 CM.  
W 80.0 x D 30.0 x H 165.0 CM  
**PRICE : 5,400.-** กราฟท์ โซน



**KS-802** : ชั้นวางของอเนกประสงค์ 80 CM.  
W 80.0 x D 30.0 x H 165.0 CM  
**PRICE : 5,750.-** กราฟท์ โซน



**KS-1201** : ชั้นวางของอเนกประสงค์ 120 CM.  
W 120.0 x D 30.0 x H 165.0 CM.  
**PRICE : 7,000.-** กราฟท์ โซน



**KS-1202** : ชั้นวางของอเนกประสงค์ 120 CM.  
W 120.0 x D 30.0 x H 165.0 CM.  
**PRICE : 7,500.-** กราฟท์ โซน

## MULTIPURPOSE SHELF

ชั้นวางของอเนกประสงค์  
โอบเจ็ว มีชีวิตชีวา  
ด้วยลายไม้ “ZONO”  
ที่ได้รับการรังสรรค์จาก  
รูปแบบอันเรียบง่าย  
ดีไซน์โดดเด่น สะดุดตา  
เพื่อประโยชน์การใช้สอย  
พร้อมให้คุณสัมผัส  
ถึงการออกแบบและ  
การใช้สอยที่ลงตัว



# MULTIPURPOSE SHELF

ทว โสโน



**KS-801** : ชั้นวางของเอกแปะสูง 80 CM.  
W 80.0 x D 30.0 x H 165.0 CM  
**PRICE : 5,400.-** ทว โสโน



**KS-802** : ชั้นวางของเอกแปะสูง 80 CM.  
W 80.0 x D 30.0 x H 165.0 CM  
**PRICE : 5,750.-** ทว โสโน



**KS-903** : ชั้นวางของเอกแปะสูง 90 CM.  
W.90.0 x D.30.0 x H.165.0 CM  
**PRICE : 6,000.-** ทว โสโน



**KS-1201** : ชั้นวางของเอกแปะสูง 120 CM.  
W 120.0 x D 30.0 x H 165.0 CM  
**PRICE : 7,000.-** ทว โสโน



**KS-1202** : ชั้นวางของเอกแปะสูง 120 CM.  
W 120.0 x D 30.0 x H 165.0 CM  
**PRICE : 7,500.-** ทว โสโน



**KS-1203** : ชั้นวางของเอกแปะสูง 120 CM.  
W.120.0 x D.30.0 x H.165.0 CM  
**PRICE : 7,900.-** ทว โสโน

# MULTI-FUNCTION DESK



**KDC-1260** : โต๊ะทำงานพร้อมตู้ล้อเลื่อนข้าง  
 W 120.0-190.0 x D 60.0-120.0 x H 75.0 CM,  
**PRICE : 6,250.-**



**KDS-1260** : โต๊ะทำงานพร้อมชั้นวาง  
 W 120.0 x D 60.0 x H 150.0 CM.  
**PRICE : 4,750.-**



**KDS-1261** : โต๊ะทำงานพร้อมชั้นวางข้าง/ขวา  
 W 122.0 x D 63.0 x H 146.0 CM.  
**PRICE : 5,500.-**

# KITCHEN CABINET



**KKT-120** : ชุดตู้ครัว 1.20 M.  
W. 120.0 x D. 60.0 x H. 200.0 CM.  
**PRICE : 16,700.-**



**KKT-121** : ชุดตู้ครัว 1.20 M.  
W. 120.0 x D. 60.0 x H. 200.0 CM.  
**PRICE : 17,450.-**



**KKT-180** : ชุดตู้ครัว 1.80 M.  
W.180.0 x D.60.0 x H.200.0 CM.  
**PRICE : 26,250.-**



**KKT-181** : ชุดตู้ครัว 1.80 M.  
W.180.0 x D.60.0 x H.200.0 CM.  
**PRICE : 27,000.-**



มือจับทำจากอลูมิเนียมชนิด  
ขึ้นรูป ซุม ANODIZED



อุปกรณ์ยึดจับ เลือกใช้อุปกรณ์  
คุณภาพสูง แข็งแรง ทนทาน



ถาดสำหรับจัดเก็บอุปกรณ์ในห้องครัว  
แบ่งเป็นช่องไว้จัดเก็บแต่ละประเภท



มีชั้นวางขนาดใหญ่  
สามารถวางไมโครเวฟได้



มีช่องร้อยสายไฟด้านหลัง

# MULTI-FUNCTION DESK



**KDC-1260** : โต๊ะทำงานพร้อมตู้ล้อเลื่อนข้าง  
 W 120.0-190.0 x D 60.0-120.0 x H 75.0 CM,  
**PRICE : 6,250.-**



**KDS-1260** : โต๊ะทำงานพร้อมชั้นวาง  
 W 120.0 x D 60.0 x H 150.0 CM.  
**PRICE : 4,750.-**



**KDS-1261** : โต๊ะทำงานพร้อมชั้นวางซ้าย/ขวา  
 W 122.0 x D 63.0 x H 146.0 CM.  
**PRICE : 5,500.-**

# KITCHEN CABINET



**KKT-120** : ชุดตู้ครัว 1.20 M.  
W. 120.0 x D. 60.0 x H. 200.0 CM.  
**PRICE : 16,700.-**



**KKT-121** : ชุดตู้ครัว 1.20 M.  
W. 120.0 x D. 60.0 x H. 200.0 CM.  
**PRICE : 17,450.-**



**KKT-180** : ชุดตู้ครัว 1.80 M.  
W.180.0 x D.60.0 x H.200.0 CM.  
**PRICE : 26,250.-**



**KKT-181** : ชุดตู้ครัว 1.80 M.  
W.180.0 x D.60.0 x H.200.0 CM.  
**PRICE : 27,000.-**



มือจับทำจากอลูมิเนียมชนิด  
ขึ้นรูป ซุม ANODIZED



อุปกรณ์ยึดจับ เลือกใช้อุปกรณ์  
คุณภาพสูง แข็งแรง ทนทาน



ถาดสำหรับจัดเก็บอุปกรณ์ในห้องครัว  
แบ่งเป็นช่องไว้จัดเก็บแต่ละประเภท



มีชั้นวางขนาดใหญ่  
สามารถวางไมโครเวฟได้



มีช่องร้อยสายไฟด้านหลัง

# CABINET



**N-CL810** : ตู้เอกสารเตี้ย 2 บานเปิด  
W. 80.0 x D. 40.0 x H. 83.0 CM.



**N-CM810** : ตู้เอกสารสูง บนโล่ง-ล่าง  
2 บานเปิด  
W. 80.0 x D. 40.0 x H. 156.5 CM.



**N-CM811** : ตู้เอกสารสูง 4 บานเปิด  
บน-ล่าง  
W. 80.0 x D. 40.0 x H. 156.5 CM.



# OFFICE DESK



**N-DK1612R** : โต๊ะทำงาน 1.60 M.  
แอลจว-ตุ้ลีนชักซ้าย  
W. 160.0 x D. 120.0 x H. 75.0 CM.



**N-DK1612L** : โต๊ะทำงาน 1.60 M.  
แอลซ้าย-ตุ้ลีนชักจว  
W. 160.0 x D. 120.0 x H. 75.0 CM.



**N-DK1202L/R** : โต๊ะทำงาน 1.20 M.  
พร้อมตุ้ลีนชักซ้าย-จว  
W. 120.0 x D. 60.0 x H. 75.0 CM.



**N-DK1502L/R** : โต๊ะทำงาน 1.50 M.  
พร้อมตุ้ลีนชักซ้าย-จว  
W. 150.0 x D. 60.0 x H. 75.0 CM.



**N-DK1200** : โต๊ะทำงานโล่ง 1.20 M.  
W. 120.0 x D. 60.0 x H. 75.0 CM.

BLACK

ZONO

**SMART**  
OFFICE FURNITURE  
smart choice for smart office



**มีให้เลือก 2 สี**



**TMBS-122** : ตู้ SIDEBOARD  
2 ลีนชัก MB  
W120.0 x D45.0 x H45.0 cm.



**TMBS-124** : ตู้ SIDEBOARD  
4 ลีนชัก MB  
W120.0 x D45.0 x H45.0 cm.



**TMBU-064** : ตู้เอปเปอร์สวค์  
4 ลีนชัก MB  
W62.7 x D45.0 x H74.3 cm.



**TMBU-154** : ตู้เอปเปอร์สวค์  
4 ลีนชัก 2 บานเปิด MB  
W149.0 x D45.0 x H74.3 cm.



**TMBS-183** : ตู้ SIDEBOARD 3 ลีนชัก MB  
W177.7 x D45.0 x H45.0 cm.



**TMBS-186** : ตู้ SIDEBOARD 6 ลีนชัก MB  
W177.7 x D45.0 x H45.0 cm.



**TMBU-180** : ตู้เอปเปอร์สวค์ 4 บานเปิด MB  
W177.7 x D45.0 x H74.3 cm.